

# DENON

## AV SURROUND RECEIVER **AVR-1804**

OPERATING INSTRUCTIONS  
BEDIENUNGSANLEITUNG  
MODE D'EMPLOI  
ISTRUZIONI PER L'USO

INSTRUCCIONES DE OPERACION  
GEBRUIKSAANWIJZING  
BRUKSANVISNING

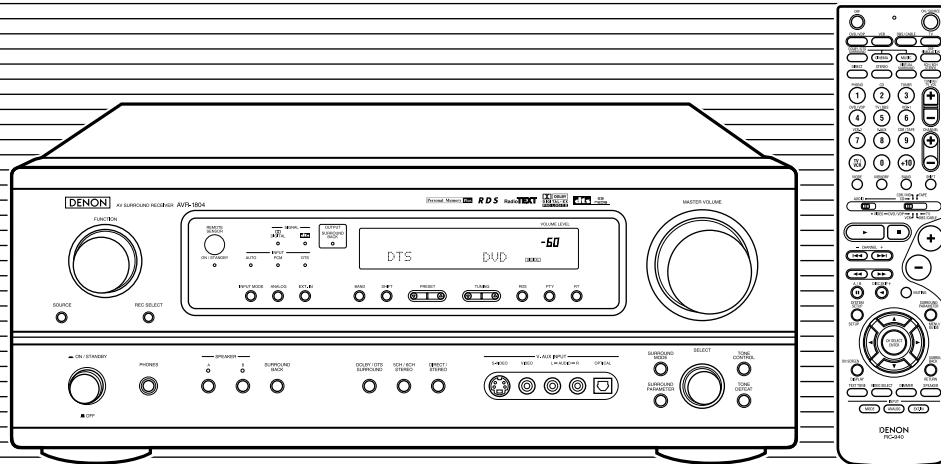

FOR ENGLISH READERS	PAGE	2 ~ PAGE	39
FÜR DEUTSCHE LESER	SEITE	40 ~ SEITE	76
POUR LES LECTEURS FRANCAIS	PAGE	77 ~ PAGE	113
PER IL LETTORE ITALIANO	PAGINA	114 ~ PAGINA	150
PARA LECTORES DE ESPAÑOL	PAGINA	151 ~ PAGINA	187
VOOR NEDERLANDSTALIGE LEZERS	PAGINA	188 ~ PAGINA	224
FOR SVENSKA LÄSARE	SIDA	225 ~ SIDA	261



**CAUTION**  
RISK OF ELECTRIC SHOCK  
DO NOT OPEN



**CAUTION: TO REDUCE THE RISK OF ELECTRIC SHOCK, DO NOT REMOVE COVER (OR BACK). NO USER SERVICEABLE PARTS INSIDE. REFER SERVICING TO QUALIFIED SERVICE PERSONNEL.**



The lightning flash with arrowhead symbol, within an equilateral triangle, is intended to alert the user to the presence of uninsulated "dangerous voltage" within the product's enclosure that may be of sufficient magnitude to constitute a risk of electric shock to persons.



The exclamation point within an equilateral triangle is intended to alert the user to the presence of important operating and maintenance (servicing) instructions in the literature accompanying the appliance.

**WARNING: TO REDUCE THE RISK OF FIRE OR ELECTRIC SHOCK, DO NOT EXPOSE THIS APPLIANCE TO RAIN OR MOISTURE.**

**NOTE ON USE / HINWEISE ZUM GEBRAUCH / OBSERVATIONS RELATIVES A L'UTILISATION / NOTE SULL'USO NOTAS SOBRE EL USO / ALVORENS TE GEBRUIKEN / OBSERVERA**

<ul style="list-style-type: none"> <li>Avoid high temperatures. Allow for sufficient heat dispersion when installed on a rack.</li> <li>Vermeiden Sie hohe Temperaturen. Beachten Sie, daß eine ausreichend Luftzirkulation gewährleistet wird, wenn das Gerät auf ein Regal gestellt wird.</li> <li>Eviter des températures élevées. Tenir compte d'une dispersion de chaleur suffisante lors de l'installation sur une étagère.</li> <li>Evitate di esporre l'unità a temperature alte. Assicuratevi che ci sia un'adeguata dispersione del calore quando installate l'unità in un mobile per componenti audio.</li> <li>Evite altas temperaturas. Permite la suficiente dispersión del calor cuando está instalado en la consola.</li> <li>Vermijd hoge temperaturen. Zorg voor een degelijk hitteafvoer indien het apparaat op een rek wordt geplaatst.</li> <li>Undvik höga temperaturer. Se till att det finns möjlighet till god värmeavledning vid montering i ett rack.</li> </ul>	<ul style="list-style-type: none"> <li>Keep the set free from moisture, water, and dust.</li> <li>Halten Sie das Gerät von Feuchtigkeit, Wasser und Staub fern.</li> <li>Protéger l'appareil contre humidité, l'eau et la poussière.</li> <li>Tenete 'unità lontana dall'umidità, dall'acqua e dalla polvere.</li> <li>Mantenga el equipo libre de humedad, agua y polvo.</li> <li>Laat geen vochtigheid, water of stof in het apparaat binnendringen.</li> <li>Utsätt inte apparaten för fukt, vatten och damm.</li> </ul>	<ul style="list-style-type: none"> <li>Do not let foreign objects in the set.</li> <li>Keine fremden Gegenstände in das Gerät kommen lassen.</li> <li>Ne pas laisser des objets étrangers dans l'appareil.</li> <li>E' importante che nessun oggetto è inserito all'interno dell'unità.</li> <li>No deje objetos extraños dentro del equipo.</li> <li>Laat geen vreemde voorwerpen in 't apparaat vallen.</li> <li>Se till att främmande föremål inte tränger in i apparaten.</li> </ul>
<ul style="list-style-type: none"> <li>Unplug the power cord when not using the set for long periods of time.</li> <li>Wenn das Gerät eine längere Zeit nicht verwendet werden soll, trennen Sie das Netzkabel vom Netzstecker.</li> <li>Débrancher le cordon d'alimentation lorsque l'appareil n'est pas utilisé pendant de longues périodes.</li> <li>Disinnestare il filo di alimentazione quando avete l'intenzione di non usare il filo di alimentazione per un lungo periodo di tempo.</li> <li>Desconecte el cordón de energía cuando no utilice el equipo por mucho tiempo.</li> <li>Neem altijd het netsnoer uit het stopcontact wanneer het apparaat gedurende een lange periode niet wordt gebruikt.</li> <li>Koppla ur nätkabeln om apparaten inte kommer att användas i lång tid.</li> </ul>	<ul style="list-style-type: none"> <li>Do not let insecticides, benzene, and thinner come in contact with the set.</li> <li>Lassen Sie das Gerät nicht mit Insektiziden, Benzin oder Verdünnungsmitteln in Berührung kommen.</li> <li>Ne pas mettre en contact des insecticides, du benzène et un diluant avec l'appareil.</li> <li>Assicuratevi che l'unità non venga in contatto con insetticidi, benzolo o solventi.</li> <li>No permita el contacto de insecticidas, gasolina y diluyentes con el equipo.</li> <li>Laat geen insektenve delgende middelen, benzine of verfje dunner met dit apparaat in contact komen.</li> <li>Se till att inte insektsmedel på spraybruk, bensin och thinner kommer i kontakt med apparatens hölje.</li> </ul>	<ul style="list-style-type: none"> <li>Never disassemble or modify the set in any way.</li> <li>Versuchen Sie niemals das Gerät auseinander zu nehmen oder auf jegliche Art zu verändern.</li> <li>Ne jamais démonter ou modifier l'appareil d'une manière ou d'une autre.</li> <li>Non smontate mai, né modificate 'unità in nessun modo.</li> <li>Nunca desarme o modifique el equipo de ninguna manera.</li> <li>Nooit dit apparaat demonteren of op andere wijze modificeren.</li> <li>Ta inte isär apparaten och försök inte bygga om den.</li> </ul>
<ul style="list-style-type: none"> <li>Handle the power cord carefully. Hold the plug when unplugging the cord.</li> <li>Gehen Sie vorsichtig mit dem Netzkabel um. Halten Sie das Kabel am Stecker, wenn Sie den Stecker herausziehen.</li> <li>Manipuler le cordon d'alimentation avec précaution.</li> <li>Tenir la prise lors du débranchement du cordon.</li> <li>Maneggiare il cavo quando scollegate il cavo dalla presa.</li> <li>Maneje el co dón de ene gĩa con cuidado. Sostenga el enchufe cuando desconecte el cordón de energía.</li> <li>Hanteer het netsnoer voorzichtig. Houd het snoer bij de stekker vast wanneer deze moet worden aan- of losgekoppeld.</li> <li>Håntera nätkabeln varsamt. Håll i kabeln när den kopplas från el uttaget.</li> </ul>	<ul style="list-style-type: none"> <li>Do not obstruct the ventilation holes.</li> <li>Die Belüftungsöffnungen dürfen nicht verdeckt werden.</li> <li>Ne pas obstruer les trous d'aération.</li> <li>Non coprite i fori di ventilazione.</li> <li>No obstruya los orificios de ventilación.</li> <li>De ventilatieopeningen mogen niet worden beblokkeed.</li> <li>Täpp inte till ventilationsöppningarna.</li> </ul>	<ul style="list-style-type: none"> <li>Do not obstruct the ventilation holes.</li> <li>Die Belüftungsöffnungen dürfen nicht verdeckt werden.</li> <li>Ne pas obstruer les trous d'aération.</li> <li>Non coprite i fori di ventilazione.</li> <li>No obstruya los orificios de ventilación.</li> <li>De ventilatieopeningen mogen niet worden beblokkeed.</li> <li>Täpp inte till ventilationsöppningarna.</li> </ul>
<ul style="list-style-type: none"> <li>Handle the power cord carefully. Hold the plug when unplugging the cord.</li> <li>Gehen Sie vorsichtig mit dem Netzkabel um. Halten Sie das Kabel am Stecker, wenn Sie den Stecker herausziehen.</li> <li>Manipuler le cordon d'alimentation avec précaution.</li> <li>Tenir la prise lors du débranchement du cordon.</li> <li>Maneggiare il cavo quando scollegate il cavo dalla presa.</li> <li>Maneje el co dón de ene gĩa con cuidado. Sostenga el enchufe cuando desconecte el cordón de energía.</li> <li>Hanteer het netsnoer voorzichtig. Houd het snoer bij de stekker vast wanneer deze moet worden aan- of losgekoppeld.</li> <li>Håntera nätkabeln varsamt. Håll i kabeln när den kopplas från el uttaget.</li> </ul>	<ul style="list-style-type: none"> <li>Do not obstruct the ventilation holes.</li> <li>Die Belüftungsöffnungen dürfen nicht verdeckt werden.</li> <li>Ne pas obstruer les trous d'aération.</li> <li>Non coprite i fori di ventilazione.</li> <li>No obstruya los orificios de ventilación.</li> <li>De ventilatieopeningen mogen niet worden beblokkeed.</li> <li>Täpp inte till ventilationsöppningarna.</li> </ul>	<ul style="list-style-type: none"> <li>Do not obstruct the ventilation holes.</li> <li>Die Belüftungsöffnungen dürfen nicht verdeckt werden.</li> <li>Ne pas obstruer les trous d'aération.</li> <li>Non coprite i fori di ventilazione.</li> <li>No obstruya los orificios de ventilación.</li> <li>De ventilatieopeningen mogen niet worden beblokkeed.</li> <li>Täpp inte till ventilationsöppningarna.</li> </ul>
<p><b>CAUTION</b></p> <ul style="list-style-type: none"> <li>The ventilation should not be impeded by covering the ventilation openings with items, such as newspapers, table-cloths, curtains, etc.</li> <li>No naked flame sources, such as lighted candles, should be placed on the apparatus.</li> </ul>	<p><b>CAUTION</b></p> <ul style="list-style-type: none"> <li>Please be care the environmental aspects of battery disposal.</li> <li>The apparatus shall not be exposed to dripping or splashing for use.</li> <li>No objects filled with liquids, such as vases, shall be placed on the apparatus.</li> </ul>	<p><b>CAUTION</b></p> <ul style="list-style-type: none"> <li>Please be care the environmental aspects of battery disposal.</li> <li>The apparatus shall not be exposed to dripping or splashing for use.</li> <li>No objects filled with liquids, such as vases, shall be placed on the apparatus.</li> </ul>

**DECLARATION OF CONFORMITY**

We declare under our sole responsibility that this product, to which this declaration relates, is in conformity with the following standards:  
EN60065, EN55013, EN55020, EN61000-3-2 and EN61000-3-3.

Following the provisions of 73/23/EEC, 89/336/EEC and 93/68/EEC Directive.

**ÜBEREINSTIMMUNGSERKLÄRUNG**

Wir erklären unter unserer Verantwortung, daß dieses Produkt, auf das sich diese Erklärung bezieht, den folgenden Standards entspricht:  
EN60065, EN55013, EN55020, EN61000-3-2 und EN61000-3-3.

Entspricht den Verordnungen der Direktive 73/23/EEC, 89/336/EEC und 93/68/EEC.

**DECLARATION DE CONFORMITE**

Nous déclarons sous notre seule responsabilité que l'appareil, auquel se réfère cette déclaration, est conforme aux standards suivants:  
EN60065, EN55013, EN55020, EN61000-3-2 et EN61000-3-3.

D'après les dispositions de la Directive 73/23/EEC, 89/336/EEC et 93/68/EEC.

**DICHIARAZIONE DI CONFORMITÀ**

Dichiariamo con piena responsabilità che questo prodotto, al quale la nostra dichiarazione si riferisce, è conforme alle seguenti normative:  
EN60065, EN55013, EN55020, EN61000-3-2 e EN61000-3-3.

In conformità con le condizioni delle direttive 73/23/EEC, 89/336/EEC e 93/68/EEC.

QUESTO PRODOTTO E' CONFORME  
AL D.M. 28/08/95 N. 548

**DECLARACIÓN DE CONFORMIDAD**

Declaramos bajo nuestra exclusiva responsabilidad que este producto al que hace referencia esta declaración, está conforme con los siguientes estándares:  
EN60065, EN55013, EN55020, EN61000-3-2 y EN61000-3-3.

Seguindo las provisiones de las Directivas 73/23/EEC, 89/336/EEC y 93/68/EEC.

**EENVORMIGHEIDSVERKLARING**

Wij verklaren uitsluitend op onze verantwoordelijkheid dat dit product, waarop deze verklaring betrekking heeft, in overeenstemming is met de volgende normen:  
EN60065, EN55013, EN55020, EN61000-3-2 en EN61000-3-3.

Volgens de bepalingen van de Richtlijnen 73/23/EEC, 89/336/EEC en 93/68/EEC.

**ÖVERENSSTÄMMELSESINTYG**

Härmed intygas helt på eget ansvar att denna produkt, vilken detta intyg avser, uppfyller följande standarder:  
EN60065, EN55013, EN55020, EN61000-3-2 och EN61000-3-3.

Enligt stadgarna i direktiv 73/23/EEC, 89/336/EEC och 93/68/EEC.

- Nous vous remercions de l'achat de l'AVR-1804.
- Pour être sûr de profiter au maximum de toutes les caractéristiques qu'a à offrir l'AVR-1804, lire avec soin ces instructions et bien utiliser l'appareil. Toujours conserver ce mode d'emploi pour s'y référer ultérieurement en cas de question ou de problème.

"NO. DE SERIE \_\_\_\_\_"

PRIERE DE NOTER LE NUMERO DE SERIE DE L'APPAREIL INSCRIT A L'ARRIERE DU COFFRET DE FAÇON A POUVOIR LE CONSULTER EN CAS DE PROBLEME."

## ■ INTRODUCTION

Nous vous remercions de l'achat de l'ampli-tuner AV Digital Surround AVR-1804 de DENON.

Ce remarquable composant a été fabriqué pour fournir une superbe écoute de sons d'ambiance avec des sources de cinéma AV telles que DVD, ainsi que pour assurer une formidable reproduction haute fidélité de vos sources musicales favorites.

Ce produit étant équipé d'une immense foule de caractéristiques, nous vous recommandons avant de commencer l'installation et l'utilisation de l'appareil de bien lire le contenu de ce manuel avant de procéder.

### TABLE DES MATIERES

1	Avant L'utilisation.....	77	11	Unité de Télécommande.....	90~92
2	Précautions D'installation.....	77	12	Opération.....	93~96
3	Précautions de Manipulation.....	77	13	Ambiance.....	97~101
4	Caractéristiques.....	78	14	Simulation d'ambiance DSP.....	101~103
5	Nomenclature et Fonctions.....	78, 79	15	Ecoute de là Radio.....	104~108
6	A lire en premier.....	79	16	Mémoire de Dernière Fonction.....	108
7	Réglage des systèmes d'enceinte.....	79	17	Initialisation du Microprocesseur.....	108
8	Connexions.....	80~84	18	Informations Supplémentaires.....	108~111
9	Utilisation de la télécommande.....	84	19	Dépistage des Pannes.....	112
10	Installation du Système.....	85~90	20	Spécifications.....	113
				Liste de codes pré-réglés.....	262~264

## ■ ACCESSOIRES

Vérifier que les articles suivants sont inclus dans le carton en plus de l'unité principale:

① Mode d'emploi.....	1	④ Piles R6P/AA.....	2
② Liste des centres d'entretien.....	1	⑤ Antenne-cadre AM.....	1
③ Télécommande (RC-940).....	1	⑥ Antenne intérieure FM.....	1



## 1 AVANT L'UTILISATION

Faire attention aux points suivants avant d'utiliser cet appareil:

### • Déplacement de l'appareil

Afin d'éviter des court-circuits ou d'endommager les câbles des cordons de connexion, débrancher toujours le cordon d'alimentation et déconnecter les cordons de connexion entre tous les autres appareils audio lors du déplacement de l'appareil.

### • Avant de mettre l'appareil sous tension

Vérifier de nouveau que toutes les connexions sont correctes et qu'il n'y a pas de problème avec les cordons de connexion. Placer toujours le commutateur d'alimentation sur la position d'attente avant de connecter et de déconnecter les cordons de connexion.

### • Conserver ce manuel dans un endroit sûr

Après l'avoir lu, conserver ce manuel ainsi que le certificat de garantie dans un endroit sûr.

### • Remarquer que les illustrations dans ce manuel sont données à titre explicatif et peuvent être différentes par rapport à l'appareil.

### • Prises V. AUX

Le panneau avant du AVR-1804 est équipé d'une prises V. AUX. Retirer le capuchon recouvrant la prises en cas d'utilisation.

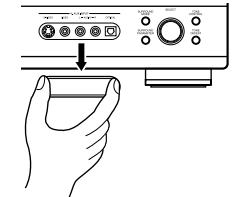

## 2 PRECAUTIONS D'INSTALLATION

L'utilisation de cet amplificateur ou de tout autre appareil électronique à microprocesseurs près d'un tuner ou d'un téléviseur peut produire des parasites dans le son ou l'image.

Si cela se produit, prendre les mesures suivantes:

- Installer cet appareil aussi loin que possible du tuner ou du téléviseur.
- Placer les câbles d'antenne du tuner ou du téléviseur aussi loin que possible du cordon d'alimentation et des câbles de connexion d'entrée/sortie de cet appareil.
- Du bruit et des parasites peuvent se produire en particulier lors de l'utilisation d'antennes intérieures ou de câbles d'alimentation de 300 Ω/ohms. **L'utilisation d'antennes extérieures et de câbles coaxiaux de 75 Ω/ohms est recommandée.**

Pour permettre la dissipation de la chaleur, laisser un espace d'au moins 10 cm entre les panneaux supérieur, arrière et latéraux de cet appareil et le mur ou les autres composants.

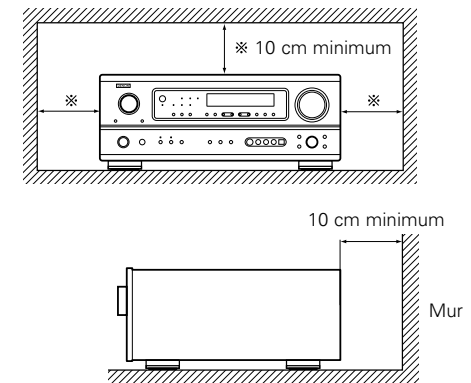

## 3 PRECAUTIONS DE MANIPULATION

### • Commutation de la fonction d'entrée lorsque les prises d'entrée sont débranchées

Un bruit de claquement peut être engendré lorsqu'aucun appareil n'est connecté aux prises d'entrée et que la fonction d'entrée est commutée. Si cela se produit, tourner la commande MASTER VOLUME au minimum ou connecter des appareils aux prises d'entrée.

### • Mise en sourdine des jacks de sortie préampli "PRE OUT" et de sortie casque "HEADPHONE" et des bornes de sortie haut-parleurs "SPEAKER"

Les prise de sortie préampli "PRE OUT" et de sortie casque "HEADPHONE" et des bornes de sortie haut-parleurs "SPEAKER" comportent un circuit de mise en sourdine. Pour cette raison, les signaux de

sortie sont fortement réduits pendant quelques secondes après la mise sous tension de l'appareil. Si le volume est augmenté pendant ce temps, la sortie est extrêmement importante une fois que la mise en sourdine est terminée. Toujours attendre la désactivation du circuit de mise en sourdine avant de régler le volume.

### • A chaque fois que l'interrupteur d'alimentation est en position OFF, l'appareil reste connecté à la ligne de courant secteur. S'assurer de débrancher le cordon en quittant la maison, par exemple, en cas de départ en vacances.

## 4 CARACTERISTIQUES

### 1. Système décodeur Dolby Digital EX

Dolby Digital EX est un format surround 6.1 canaux proposé par les Laboratoires Dolby qui permet aux utilisateurs de profiter chez eux du format audio "DOLBY DIGITAL SURROUND EX" développé conjointement par les Laboratoires Dolby et Lucas Films et utilisé pour la première fois dans le film "Star Wars Episode 1 – La Menace Fantôme".

Les 6.1 canaux de son, y-compris les canaux arrière de surround, procurent un placement du son et une expression de l'espace améliorés.

### 2. Ambiance Etendue DTS-ES et DTS Neo:6

Le AVR-1804 est compatible avec l'Ambiance Etendue DTS-ES, un nouveau format multicanaux développé par Digital Theater Systems Inc.

Le AVR-1804 est aussi compatible avec le DTS Neo:6, un mode d'ambiance permettant la lecture à canaux 6.1 de sources stéréo régulières.

### 3. Décodeur Dolby Pro Logic II

Le système Dolby Pro Logic II est un nouveau format destiné à la reproduction de signaux audio multivoies disposant de nombreux avantages sur le système Dolby Pro Logic conventionnel. Il peut servir à décoder non seulement des sources enregistrées en Dolby Surround mais il peut aussi transformer des sources stéréo normales en cinq canaux (avant gauche/droit, centre et surround gauche/droit). De plus, de nombreux paramètres peuvent être réglés selon le type de source et son contenu, de façon à permettre un réglage du son de grande précision.

### 4. Affichage à l'écran

Les opérations ennuyeuses telles que le réglage du temps de retard et d'autres paramètres en fonction de l'environnement d'écoute sont largement simplifiées. Les différents paramètres peuvent être réglés simplement en sélectionnant le schéma affiché sur l'écran du moniteur en fonction de l'environnement système de la pièce d'écoute.

### 5. Fonction de Conversion Vidéo

L'AVR-1804 est équipé d'une fonction pour convertir les signaux envoyés au connecteur d'entrée vidéo et au connecteur d'entrée S-Vidéo. Avec cette fonction, le connecteur de sortie du moniteur de l'AVR-1804 et le moniteur (TV) peuvent être connectés à l'aide de cordons à fiche vidéo ou d'un cordon de connexion S-Vidéo.

### 6. Dolby Digital

Utilisant des algorithmes de traitement numérique avancés, Dolby Digital assure jusqu'à 5.1 canaux de son d'ambiance haute fidélité et large gamme. Dolby Digital est le système de diffusion sonore numérique par défaut pour les DVD et DTV d'Amérique du Nord.

### 7. DTS (Digital Theater Systems)

DTS assure jusqu'à 5.1 canaux de son d'ambiance haute fidélité et large gamme, à partir de sources telles que disque laser, DVD et disques de musique spécialement encodés.

### 8. Commutation de composant vidéo

En plus de la commutation vidéo composite et "S" vidéo, l'appareil AVR-1804 est équipé de 2 sets d'entrées vidéo composantes (Y, PB/CB, PR/CR) attribuables, et un set de sorties vidéo composantes vers la télévision pour obtenir une qualité d'image supérieure.

### 9. Mode auto surround

Cette fonction enregistre le dernier mode surround utilisé pour un signal d'entrée et le sélectionne automatiquement la prochaine fois que ce signal est reçu.

## 5 NOMENCLATURE ET FONCTIONS

### Panneau avant

- Pour les détails sur les fonctions de ces pièces, se reporter aux pages données entre parenthèses ( ).

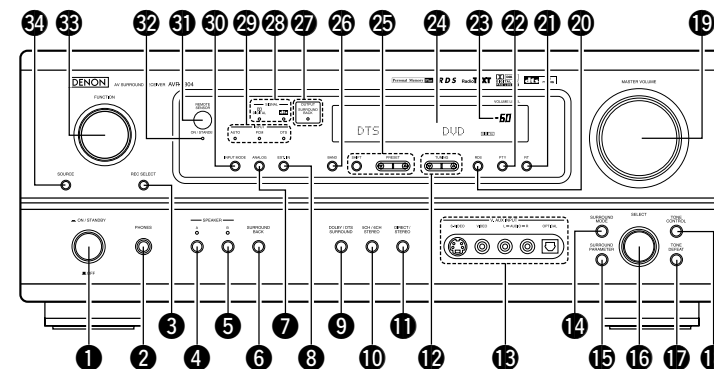

- |   |  |
|---|--|
| 1 Interrupteur de mise en marche.....(93, 104, 108) | 20 Touche RDS .....(106, 107)                                  |
| 2 Prise de casque d'écoute (PHONES).....(95)        | 21 Touche RT .....(108)  |
| 3 Touche REC SELECT.....(96)                        | 22 Touche PTY .....(107)                                       |
| 4 Touche SPEAKER A .....(93, 108)                   | 23 Témoin de volume principal (MASTER VOLUME) .....(94)        |
| 5 Touche SPEAKER B .....(93, 108)                   | 24 Affichage   |
| 6 Touche SURROUND BACK.....(100)                    | 25 Touches de sélection de stations préréglées .....(104, 105) |
| 7 Touche ANALOG.....(93, 94)                        | 26 Touche BAND.....(104)                                       |
| 8 Touche EXT. IN.....(93, 94)                       | 27 Indicateur de sortie .....(100)                             |
| 9 Touche DOLBY/DTS SURROUND .....(97~100)           | 28 Indicateurs type de signal (SIGNAL) .....(94)               |
| 10 Touche 5CH/6CH STEREO.....(101)                  | 29 Indicateurs mode de entrée (INPUT MODE).....(94)            |
| 11 Touche DIRECT/STEREO .....(95, 101)              | 30 Touche INPUT MODE.....(93, 94, 100)                         |
| 12 Touches TUNING UP/DOWN.....(104)                 | 31 Capteur de télécommande (REMOTE SENSOR).....(84)            |
| 13 Prises d'entrée V. AUX.....(77, 83)              | 32 Indicateur de mise sous tension.....(93)                    |
| 14 Touche SURROUND MODE .....(94, 100, 102)         | 33 Sélecteur de FUNCTION.....(93, 96)                          |
| 15 Touche SURROUND PARAMETER.....(98, 102)          | 34 Sélecteur de source SOURCE .....(93)                        |
| 16 Sélecteur de SELECT.....(94, 98, 102)            |  |
| 17 Touche TONE DEFEAT.....(95)                      |  |
| 18 Touche TONE CONTROL.....(95)                     |  |
| 19 Commande MASTER VOLUME.....(94)                  |  |

## Unité de télécommande

- Pour les détails sur les fonctions de ces pièces, se reporter aux pages données entre parenthèses ( ).

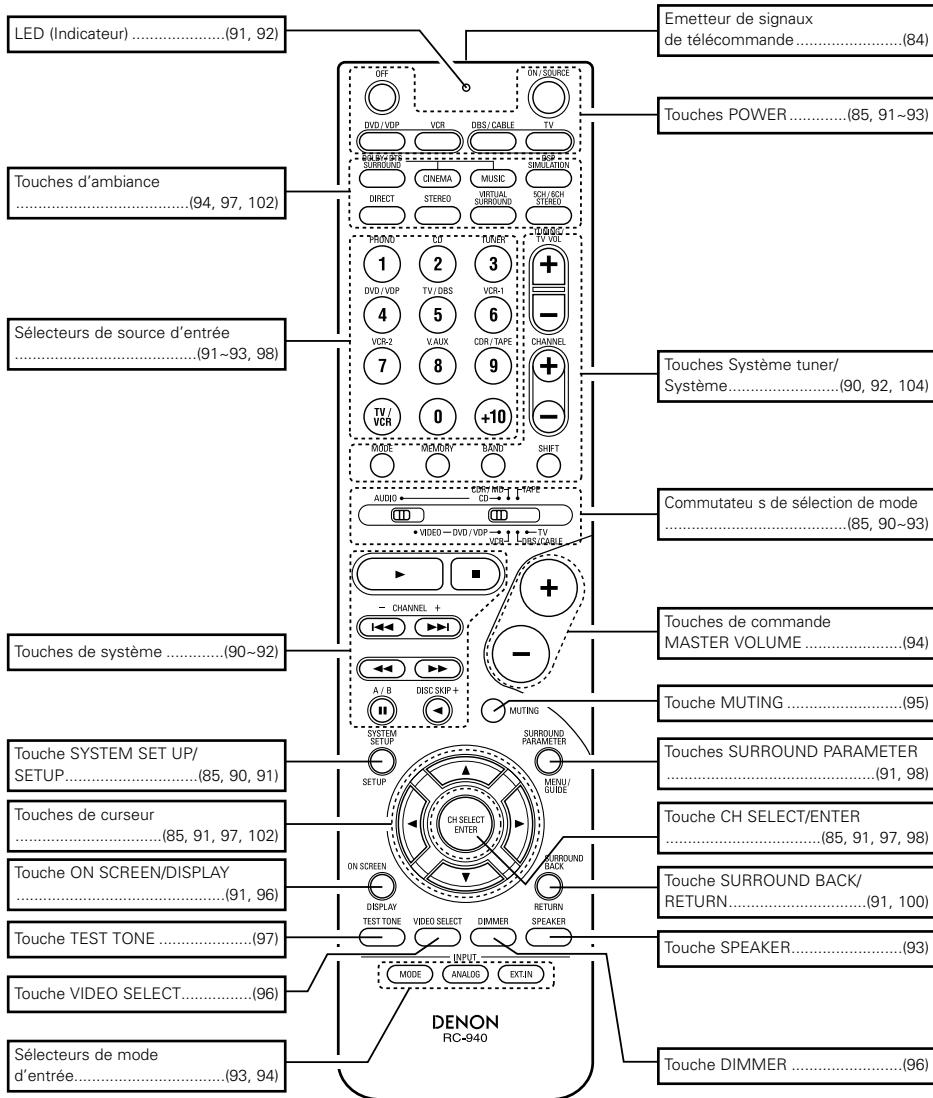

## 6 A LIRE EN PREMIER

Ce récepteur d'ambiance AV doit être réglé avant l'utilisation selon les étapes suivantes.

## Etape 1 (page 79 à 84)

Choisir le meilleur emplacement pour l'installation des enceintes et la connexion des composants.

## Etape 2 (page 84)

Ensuite, insérer les piles dans la télécommande.

## Etape 3 (page 85 à 90)

Finalement, configurer le système.

## 7 RÉGLAGE DES SYSTÈMES D'ENCEINTE

## ■ Disposition du système d'enceintes

Disposition de base du système

- Ce qui suit est un exemple de la disposition de base pour un système comprenant 7 systèmes d'enceinte et un moniteur de téléviseur:

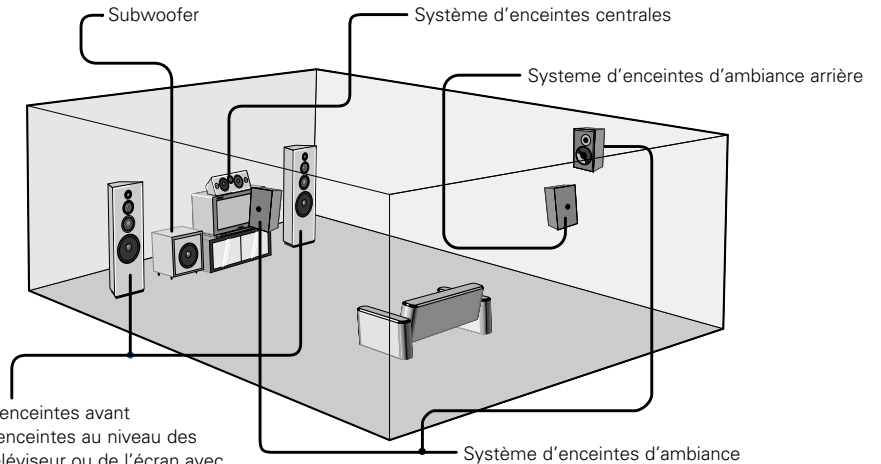

Système d'enceintes avant  
Placer ces enceintes au niveau des flancs du téléviseur ou de l'écran avec leurs surfaces avant autant que possible en regard de l'avant de l'écran.

## 8 CONNEXIONS

## Connexion de composants audio

- Lors des connexions, se reporter également aux instructions d'utilisation des autres composants. L'alimentation vers ces prises de courant est allumée ou éteinte lorsque l'alimentation est commutée entre on (allumé) et standby (veille) à partir de la télécommande ou du commutateur d'alimentation.

- Ne pas brancher les Cordon Secteur avant d'avoir terminé toutes les connexions.
- S'assurer de connecter correctement les canaux, gauche (L) avec gauche (L) et droit (R) avec droit (R).
- Insérer les fiches correctement. Des connexions incomplètes peuvent provoquer du bruit.
- Utiliser les prises AC OUTLET seulement pour des appareils audio. Ne jamais les utiliser pour des sèche-cheveux ou d'autres appareils.**
- Remarque que le groupement de cordons à fiches à broche avec des Cordon Secteur ou le fait de les placer près de transformateurs de puissance peut provoquer un bourdonnement ou du bruit.
- Du bruit ou un ronflement peut être généré si un appareil audio connecté est utilisé indépendamment sans que cet appareil soit allumé. Si cela se produit, allumer cet appareil.

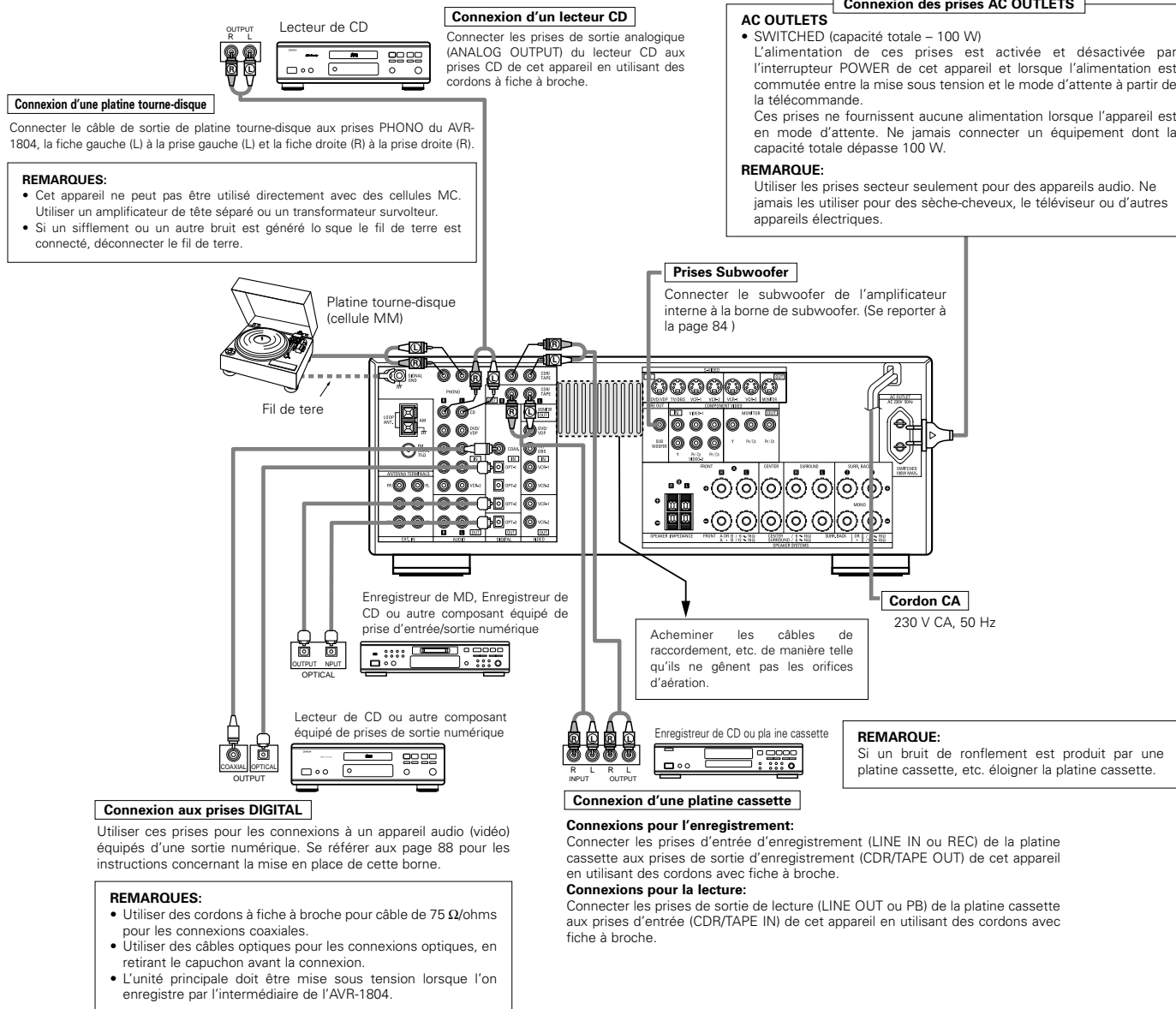

## Connexion de composants vidéo

- Pour connecter le signal vidéo, utiliser un cordon de signal vidéo de 75 Ω/ohms. Le fait d'utiliser un câble non approprié, risque de détériorer la qualité vidéo.
- Lors des connexions, se reporter également aux instructions d'utilisation des autres composants.
- L'AVR-1804 est équipé d'une fonction pour la conversion montante de signaux vidéo.
- Le signal connecté à la borne de signal vidéo est envoyé aux bornes de sortie du moniteur S-Vidéo.
- Les bornes de sortie d'enregistrement (REC OUT) n'ont pas de fonction de conversion, il faut donc connecter uniquement les bornes vidéo lors de l'enregistrement.

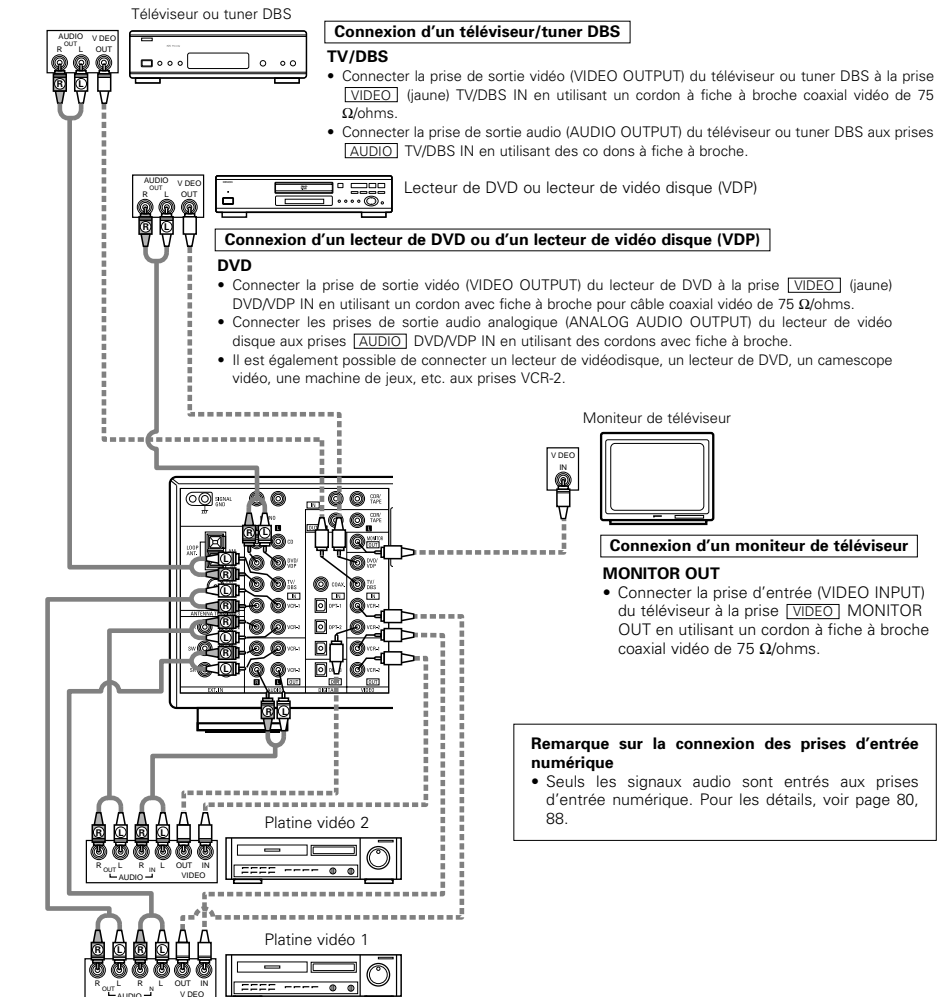

### Connexion des lecteurs vidéo

- Il y a deux jeux de prises de lecteur vidéo (magnétoscope), donc deux lecteurs vidéo peuvent être connectés pour l'enregistrement simultané ou la copie vidéo.

### Connexions d'entrée/sortie vidéo:

- Connecter la prise de sortie vidéo du lecteur vidéo (VIDEO OUT) à la prise [VIDEO] (jaune) VCR-1 IN, et la prise d'entrée vidéo du lecteur vidéo (VIDEO IN) à la prise [VIDEO] (jaune) VCR-1 OUT en utilisant un cordon à fiche à broche coaxial vidéo de 75 Ω/ohms.

### Connexions des prises de sortie audio

- Connecter les prises de sortie audio du lecteur vidéo (AUDIO OUT) à la prise [AUDIO] VCR-1 IN, et la prise d'entrée vidéo du lecteur vidéo (VIDEO IN) et les prises d'entrée audio (AUDIO IN) du lecteur vidéo aux prises [AUDIO] VCR-1 OUT en utilisant des cordons à fiche à broche.

※ Connecter le deuxième lecteur vidéo aux prises VCR 2 de la même façon.

## Connexion d'un composant vidéo équipé de prises vidéo S

- Lors des connexions, se reporter également aux instructions d'utilisation des autres composants.
- **Remarque à propos des prises en S**  
Les sélecteurs d'entrée pour les entrées en S et les entrées des prises à broches fonctionnent conjointement l'un avec l'autre.
- L'AVR-1804 est équipé d'une fonction pour la conversion de signaux vidéo.
- Le signal connecté à la borne de signal S-Vidéo est envoyé aux bornes de sortie du moniteur vidéo composite.
- Les bornes de sortie d'enregistrement (REC OUT) n'ont pas de fonction de conversion, il faut donc connecter uniquement les bornes S-Vidéo lors de l'enregistrement.

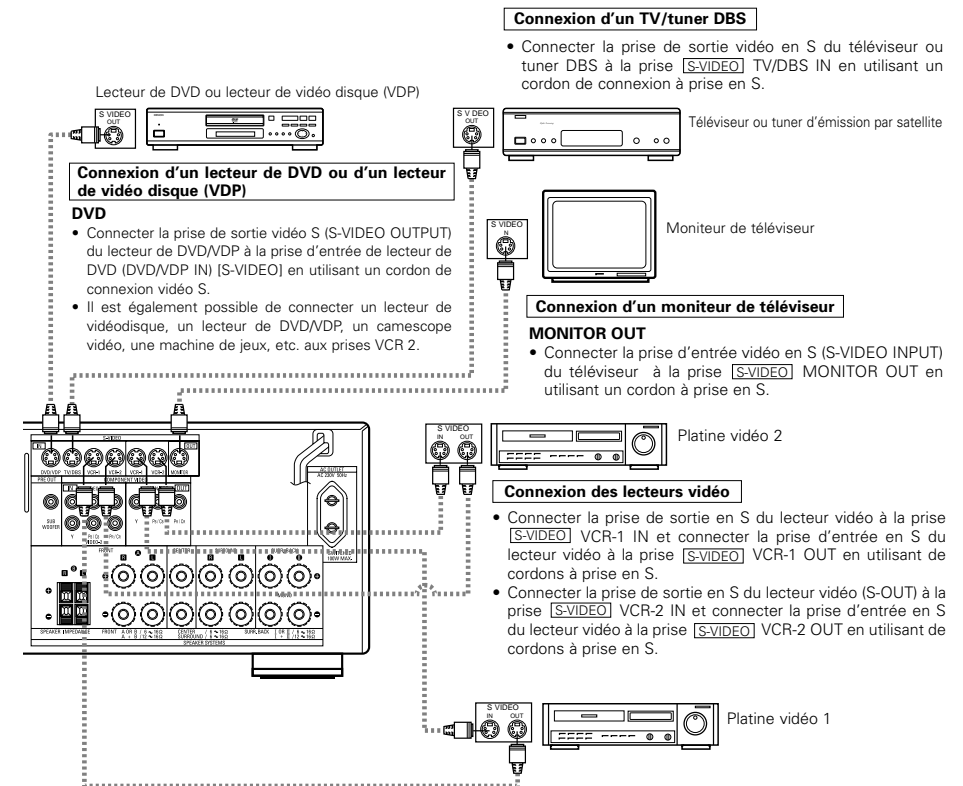

Connecter les entrées et sorties audio des composants de la manière décrite à la page 81.

- Lorsque vous connectez le AVR-1804 à un moniteur TV ou un lecteur DVD équipé d'un connecteur SCART, utilisez un câble de conversion (vendu séparément) comme indiqué sur le schéma.
- ※ Le AVR-1804 n'est pas compatible avec les signaux vidéo RGB de sortie/entrée.

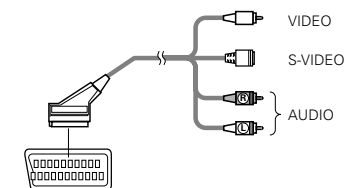

Borne SCART (péritel) à 21 broches

## Connexion d'un composant vidéo équipé de prises vidéo (lecteur de DVD) (Composant - Y, Pr/Cr, Pb/Cb) avec différence de couleur

- Lors des connexions, se reporter également aux instructions d'utilisation des autres composants.
- Les signaux entrés aux prises vidéo (composant) avec différence de couleur ne sont pas sortis par la prise de sortie vidéo (VIDEO) (jaune) ou la prise de sortie vidéo S (S-VIDEO). De plus, les signaux vidéo entrés aux prises d'entrée vidéo (VIDEO) (jaune) et aux prises d'entrée vidéo S (S-VIDEO) ne sont pas sortis aux prises vidéo (composant) avec différence de couleur.
- Certaines sources vidéo avec sorties de composants vidéo sont étiquetées Y, Cb, Cr ou Y, Pb, Pr ou Y, R-Y, B-Y. Ces termes se rapportent tous à la sortie avec différence de couleur des composants vidéo.
- Lors de la configuration du système (SYSTEM SETUP), la borne d'entrée vidéo composante peut être attribuée pour les sources d'entrée auxquelles on désire connecter des appareils audio-vidéo. (Pour plus de détails, voir page 89.)

### Connexion d'un lecteur de DVD

#### Prises d'entrée de DVD (DVD IN)

- Connecter les prises de sortie vidéo (COMPONENT VIDEO OUTPUT) (composant) avec différence de couleur du lecteur de DVD à la prise d'entrée (COMPONENT DVD IN) en utilisant des cordons avec fiche à broche vidéo coaxiaux de 75 Ω/ohms.
- De la même manière, une autre source vidéo avec sorties de composant vidéo telles que tuner TV/DBS, etc., peut être connectée aux prises vidéo (composant) avec différence de couleur TV/DBS.

### Connexion d'un moniteur de téléviseur

#### Prise de sortie de moniteur (MONITOR OUT)

- Connecter les prises d'entrée vidéo (COMPONENT VIDEO INPUT) (composant) avec différence de couleur de téléviseur à la prise de sortie de moniteur de composant (COMPONENT MONITOR OUT) en utilisant des cordons avec fiche à broche vidéo coaxiaux de 75 Ω/ohms.

- Les prises d'entrée avec différence de couleur peuvent être indiquées de manière différente sur certains téléviseurs, moniteurs ou composants vidéo ("Cr, Cb et Y", "R-Y, B-Y et Y", "Pr, Pb et Y", etc.). Pour les détails, lire attentivement les instructions d'utilisation incluses avec le téléviseur ou l'autre composant.

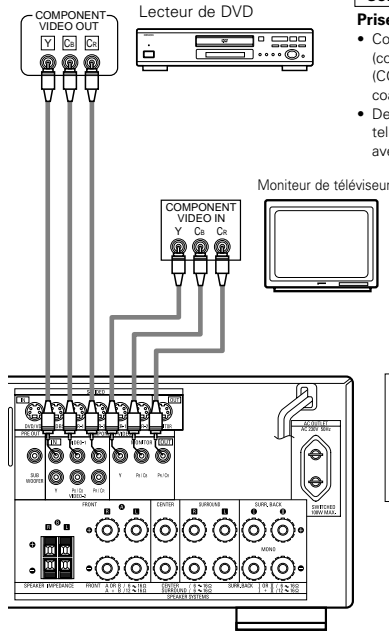

### Signaux de conversion vidéo

Entrée de signal vers l'AVR-1804	Jacks de sortie moniteur		
	Sortie de signal vidéo vers le jack VIDEO MONITOR OUT (jaune)	Sortie de signal vidéo vers le jack S-Vidéo MONITOR OUT	Sortie de signal vidéo vers le jack Vidéo MONITOR OUT de différence de couleur (composant)
Jack d'entrée de signal vidéo	○	○ (Conversion augmentation)	×
Jack d'entrée de signal S-Vidéo	○ (Conversion diminution)	○	×
Jack d'entrée de signal vidéo de différence de couleur (composant)	×	×	○

(○ : Sortie de signal vidéo, × : Non-sortie de signal vidéo)

## Connexions des bornes d'antenne

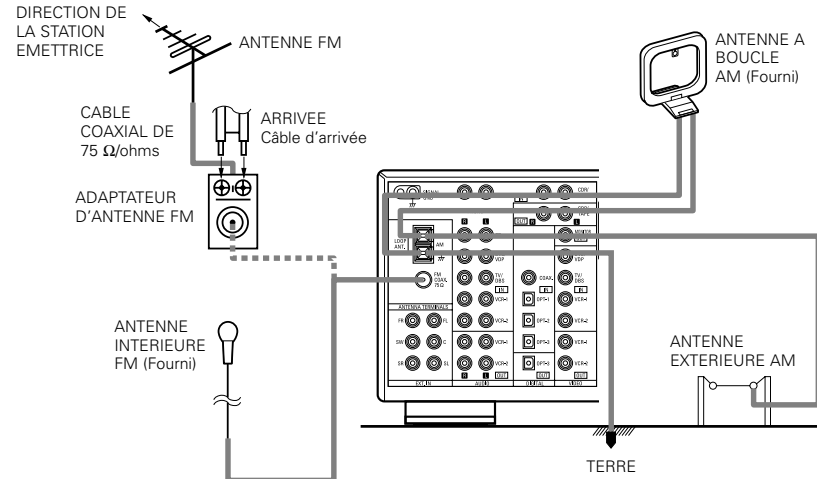

### Ensemble antenne à boucle AM

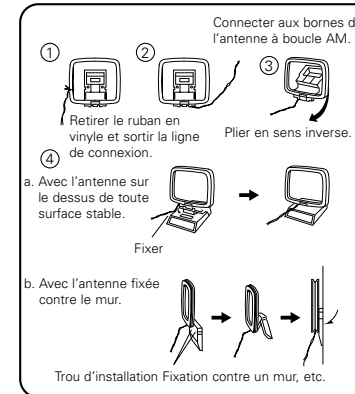

### Connexion des antennes AM

1. Appuyer sur le levier.
2. Insérer le conducteur.
3. Ramener le levier.

### Remarques:

- Ne pas connecter simultanément deux antennes FM.
- Même si une antenne extérieure AM est utilisée, ne pas déconnecter l'antenne-cadre AM.
- Vérifier que les bornes de fil d'antenne-cadre AM ne touchent pas les parties métalliques du panneau.



## Connexion des prises d'entrée externe (EXT. IN)

- Ces prises sont destinées à l'entrée des signaux audio multi-canaux d'un décodeur externe ou un composant avec un autre type de décodeur multi-canaux, tel qu'un lecteur DVD audio, ou un lecteur SACD multi-canaux ou un autre décodeur de format sonore multi-canaux.
- Lors des connexions, se reporter également aux instructions d'utilisation des autres composants.

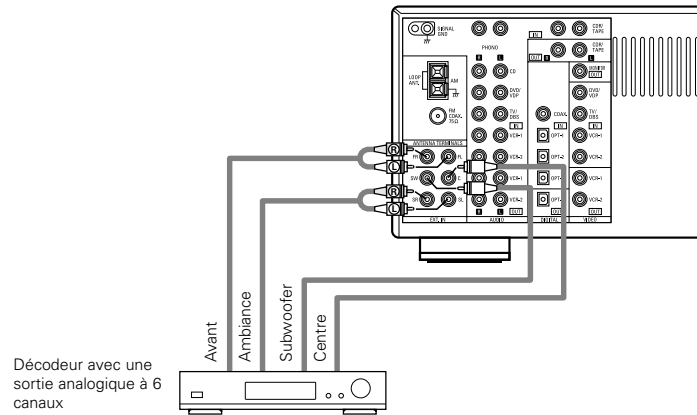

\* Pour les instructions sur la lecture en utilisant les prises d'entrée externe (EXT. IN), voir page 94.

## Connecter le composant vidéo équipé avec un jack vidéo auxiliaire (V. AUX)

Pour connecter le signal vidéo, connecter en utilisant un câble de signal vidéo de 75  $\Omega$ /ohms. L'utilisation d'un mauvais câble peut entraîner une baisse de la qualité du son.

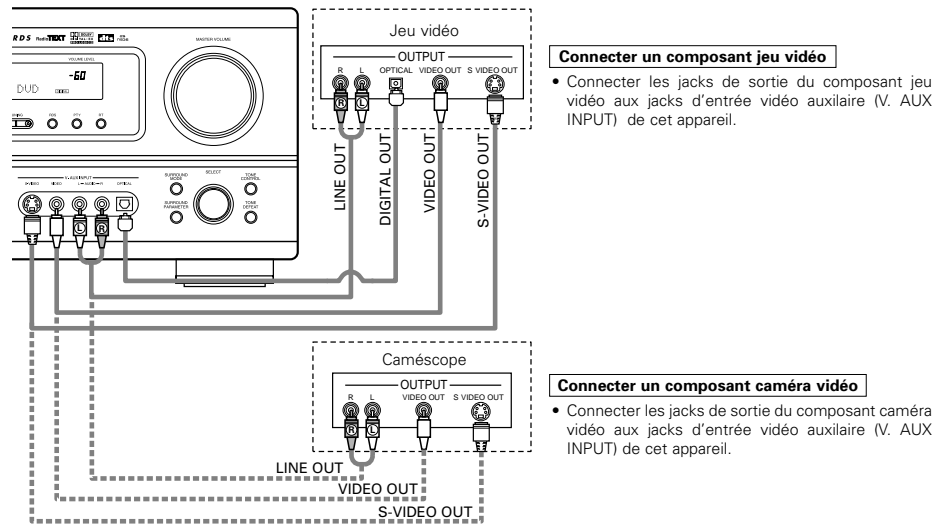

### Connecter un composant jeu vidéo

- Connecter les jacks de sortie du composant jeu vidéo aux jacks d'entrée vidéo auxiliaire (V. AUX INPUT) de cet appareil.

### Connecter un composant caméra vidéo

- Connecter les jacks de sortie du composant caméra vidéo aux jacks d'entrée vidéo auxiliaire (V. AUX INPUT) de cet appareil.

\* La prise V.AUX est recouverte d'un capuchon. Retirer ce capuchon en cas d'utilisation. (Pour les instructions sur la manière de retirer le capuchon, voir page 77.)

## Connexions du système d'enceintes

- Connecter les bornes d'enceinte aux enceintes en respectant les polarités ( $\oplus$  avec  $\oplus$ ,  $\ominus$  avec  $\ominus$ ). Si les polarités ne sont pas respectées, un son central faible est entendu, l'orientation des divers instruments n'est pas correcte et le sens de la direction du son stéréo est détérioré.
- Lors de la réalisation des connexions, prendre soin de ne mettre en contact aucun des conducteurs individuels du cordon d'enceinte avec les bornes adjacentes, avec des conducteurs d'autres cordons d'enceinte ou avec le panneau arrière.

### REMARQUE:

**NE JAMAIS toucher les bornes d'enceinte lorsque l'ampli est sous tension, sinon des décharges électriques risquent de se produire.**

### Impédance d'enceinte

- Lorsque les systèmes d'enceinte A (I) et B (II) sont utilisés séparément, des enceintes ayant une impédance de 6 à 16  $\Omega$ /ohms peuvent être connectées pour être utilisées comme enceintes avant et surround arrière.
- Faites attention lors de l'utilisation de deux paires d'enceintes avant et surround arrière (A + B) et (I + II) en même temps, car vous utilisez des enceintes ayant une impédance de 12 à 16  $\Omega$ /ohms.
- Des enceintes ayant une impédance de 6 à 16  $\Omega$ /ohms peuvent être connectées pour être utilisées comme enceintes centrales et surround.
- Le circuit de protection peut être activé si le système est reproduit pendant une longue durée à un volume élevé lorsque des enceintes d'une impédance inférieure à celle spécifiée sont connectées.

### Connexion des bornes d'enceinte

1. Tourner dans le sens contraire des aiguilles d'une montre pour la desserrer.
2. Insérer le cordon.
3. Tourner dans le sens des aiguilles d'une montre pour la resserrer.



1. Pousser la manette.
2. Insérer le cordon.
3. Tirer la manette.

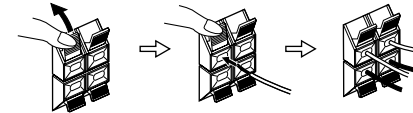

### Circuit de protection

- Cet appareil est équipé d'un circuit de protection haute vitesse. Le but de ce circuit est de protéger les enceintes contre des situations telles que lorsque la sortie de l'amplificateur de puissance est accidentellement court-circuitée et qu'un fort courant passe, lorsque la température avoisinant l'appareil devient anormalement élevée, ou lorsque l'appareil est utilisé à puissance élevée pendant une longue durée, ce qui entraîne une augmentation de température extrême. Lorsque le circuit de protection est activé, la sortie des enceintes est coupée, et la DEL du témoin d'alimentation clignote. Dans ce cas, suivre ces étapes: toujours couper l'alimentation de cet appareil, vérifier s'il y a des défauts de connexion des cordons d'enceintes ou des câbles d'entrée, et attendre que l'appareil refroidisse, s'il est très chaud. Améliorer la ventilation autour de l'appareil, et remettre sous tension. Si le circuit de protection est à nouveau activé bien qu'il n'y ait pas de problème de câblage ou de ventilation autour de l'appareil, couper l'alimentation, et contacter un centre d'entretien DENON.

### Remarque sur l'impédance des enceintes

- Le circuit de protection peut être activé si l'appareil est utilisé pendant une longue durée à un volume élevé lorsque des enceintes d'une impédance inférieure à celle spécifiée (par exemple, enceintes ayant une impédance inférieure à 4  $\Omega$ /ohms) sont connectées. Si le circuit de protection est activé, la sortie des enceintes est coupée. Couper l'alimentation de l'appareil, attendre qu'il refroidisse, améliorer la ventilation autour de lui, puis remettre sous tension.

**Connexions**

- Lors des connexions, se reporter également aux instructions d'utilisation des autres composants.

Prise de connexion pour subwoofer avec amplificateur intégré (superwoofer, etc.)

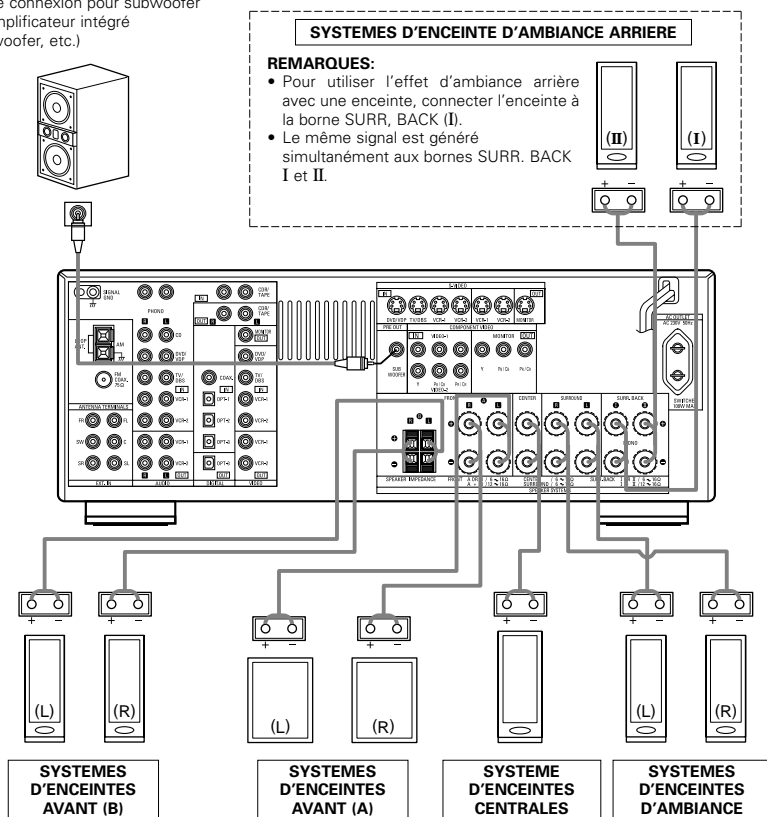

**REMARQUES:**

- Pour utiliser l'effet d'ambiance arrière avec une enceinte, connecter l'enceinte à la borne SURR. BACK (I).
- Le même signal est généré simultanément aux bornes SURR. BACK I et II.

**• Précautions à prendre lors de la connexion des enceintes**

Si une enceinte est placée près d'un téléviseur ou d'un moniteur vidéo, les couleurs sur l'écran risquent d'être perturbées par le magnétisme des enceintes. Si cela se produit, éloigner l'enceinte et la mettre dans un endroit où elle ne présente pas cet effet.

**9 UTILISATION DE LA TÉLÉCOMMANDE**

En suivant la procédure expliquée ci-dessous, insérer les piles avant d'utiliser la télécommande.

**Plage d'utilisation de la télécommande**

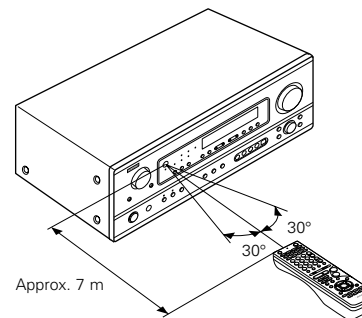

Diriger la télécommande vers le détecteur de télécommande de la manière indiquée sur le diagramme de gauche.

**REMARQUES:**

- La télécommande peut être utilisée à une distance directe d'environ 7 m, mais cette distance diminue ou le fonctionnement devient difficile s'il y a des obstacles entre la télécommande et le détecteur de télécommande, si le détecteur de télécommande est exposé à la lumière directe du soleil ou à une autre lumière forte, ou si elle est actionnée d'un angle.
- Des enseignes au néon ou autres dispositifs émettant des parasites type impulsion à proximité peuvent entraîner un mauvais fonctionnement, par conséquent garder l'appareil aussi loin que possible de ces dispositifs.

**Insertion des piles**

- ① Appuyer de la manière indiquée par la flèche, et retirer en glissant.
- ② Insérer correctement les piles R6P/AA de la manière indiquée sur le diagramme.
- ③ Refermer le couvercle.

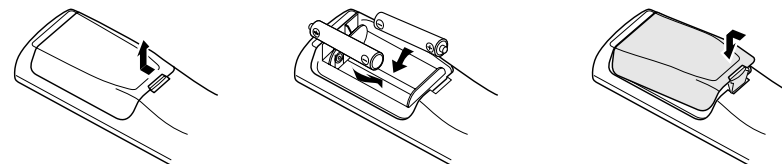

**REMARQUES:**

- N'utiliser que des piles R6P/AA pour le remplacement.
- Vérifier que les polarités sont correctes. (Voir l'illustration à l'intérieur du compartiment à piles.)
- Retirer les piles si l'émetteur de la télécommande n'est pas utilisé pendant une longue période.
- Si des piles fuient, les jeter immédiatement. Éviter de toucher le matériel fuyant ou de le laisser entrer en contact avec un vêtement, etc. Nettoyer à fond le compartiment à piles avant de mettre de nouvelles piles en place.
- Avoir des piles de remplacement à portée de main de manière à ce que les anciennes piles puissent être remplacées aussi vite que possible quand il en est temps.
- Même si moins d'un an s'est écoulé, remplacer les piles par des neuves si l'appareil ne fonctionne pas lorsque l'unité de télécommande est actionnée à proximité. (La pile fournie ne sert que pour la vérification du fonctionnement. La remplacer par une neuve le plus tôt possible.)

## 10 INSTALLATION DU SYSTEME

- Une fois que toutes les connexions avec les autres composants AV ont été faites comme indiqué dans "CONNEXIONS" (voir pages 80 à 84), faire les différents réglages décrits ci-dessous sur l'affichage. Ces réglages sont nécessaires pour configurer le système de chambre d'écoute AV centré autour de cette unité.
- Utiliser les touches suivantes pour installer le système:

- 1 Régler le commutateur coulissant vers "AUDIO".

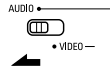

- 2 Utiliser les touches suivantes pour installer le système:

<b>Touche SYSTEM SETUP</b>	Appuyer pour afficher la configuration du système sur l'affichage.
<b>Touches CURSOR (▲, ▼, ◀, ▶)</b>	Appuyez pour modifier ce qui est affiché.
<b>Touche ENTER</b>	Appuyer sur cette touche pour changer l'affichage. Utiliser également cette touche pour terminer le réglage.

- Articles d'installation de système et valeurs par défaut (réglées à la livraison de l'usine)

Installation de système		Valeurs par défaut						
Speaker Configuration	Entrer la combinaison des enceintes de votre système et leurs tailles correspondantes (SMALL pour enceintes normales, LARGE pour pleine taille, pleine gamme) pour automatiquement régler la composition des signaux sortis par les enceintes et la réponse en fréquence.	Front Sp.	Center Sp.	Surround Sp.	Surround Back Sp.	Subwoofer		
		Large	Small	Small	Small	Yes		
Subwoofer mode	Ceci sélectionne le subwoofer pour la lecture de signaux de profondes graves.	LFE (Normal)						
Crossover Frequency	Régler la fréquence (Hz) à un niveau inférieur à celui du son grave émis par les diverses enceintes à partir du subwoofer.	80 Hz						
Delay Time	Ce paramètre sert à optimiser la synchronisation avec laquelle sont produits les signaux audio des enceintes et du subwoofer en fonction de la position d'écoute.	Front L	Front R	Center	Surround L	Surround R	Surround Back	Subwoofer
		3.6 m	3.6 m	3.6 m	3.0 m	3.0 m	3.0 m	3.6 m
Test Tone	Ceci règle le volume des signaux émis par les enceintes et le subwoofer pour les différents canaux afin d'obtenir des effets optimaux.	Front L	Front R	Center	Surround L	Surround R	Surround Back	Subwoofer
		0 dB	0 dB	0 dB	0 dB	0 dB	0 dB	0 dB
Digital In Assignment	Ceci affecte les prises d'entrées numériques pour les différentes sources d'entrée.	Source d'entrée	CD	DVD/VDP	TV/DBS	VCR-1	VCR-2	CDR/TAPE
		Entrée numérique	COAXIAL	OPTICAL 1	OPTICAL 2	OFF	OFF	OPTICAL 3
Video In Assignment	Cela attribue les jacks d'entrée vidéo composante pour les différentes sources d'entrée vidéo.	Source d'entrée	DVD/VDP	TV/DBS	VCR-1	VCR-2	V. AUX	—
		Entrées composantes	VIDEO 1	VIDEO 2	OFF	OFF	OFF	—

Installation de système		Valeurs par défaut	
Auto Surround Mode	Réglage de la fonction du mode "Auto surround".	Auto Surround Mode = ON	
Ext. In SW Level	Régler le niveau de lecteur de canal de subwoofer Ext.In.	Ext. In SW Level = +15 dB	
On Screen Display	Ceci règle s'il faut ou pas afficher l'affichage sur écran qui apparaît sur l'écran de moniteur lorsque les commandes de l'unité de télécommande ou de l'unité principale sont actionnées.	ON	
Auto Tuner Presets	Les stations en FM sont automatiquement captées et sauvegardées dans la mémoire.	A1 ~ A8	87.5/89.1/98.1/108.0/90.1/90.1/90.1 MHz
		B1 ~ B8	522/603/999/1404/1611 kHz, 90.1/90.1 MHz
		C1 ~ C8	90.1 MHz
		D1 ~ D8	90.1 MHz
		E1 ~ E8	90.1 MHz

### REMARQUES:

- La fonction d'affichage sur écran du AVR-1804 est conçue pour être utilisée avec des moniteurs de téléviseur haute définition, ainsi il peut être difficile de lire de petits caractères sur des téléviseurs avec petits écrans ou faibles définitions.
- Le menu d'installation n'est pas affiché lorsque le casque est utilisé.
- La configuration du système n'est pas affichée lorsque "HEADPHONE ONLY" est sélectionnée.

## Avant de configurer le système

- 1 Vérifier que tous les composants sont en bon état, puis appuyez sur l'interrupteur de mise en marche POWER sur l'unité principale pour allumer l'alimentation.  
(Unité principale)

- 2 Appuyer sur la touche SYSTEM SETUP pour accéder aux réglages.  
  
**REMARQUE:** Veuillez vous assurer que la touche à glissière de la télécommande est en position "AUDIO".

- 3 Appuyer sur la touche ENTER ou (bas) pour passer à la configuration des haut-parleurs.

### REMARQUE:

- Appuyer à nouveau sur la touche SYSTEM SETUP pour mettre un terme à la configuration. La configuration du système peut être arrêtée à n'importe quel stade. Tous les changements effectués jusqu'à ce stade seront pris en compte.

## Réglage du type d'enceintes

- Régler en fonction des vos systèmes d'enceinte. La réalisation de ce réglage optimise le système.
- La composition des signaux envoyés aux différents canaux et la réponse en fréquence sont réglés automatiquement en fonction de la combinaison d'enceintes actuellement utilisée.

**1**

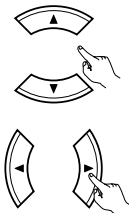

Régler si les enceintes sont connectées ou non, et si oui, leurs paramètres de taille.

- Pour sélectionner l'enceinte

System Setup  
Speaker Configuration

>1 Front Sp. Large  
2 Center Sp. Small  
3 Surround Sp. Small  
4 Back Sp. Small  
5 Subwoofer Yes

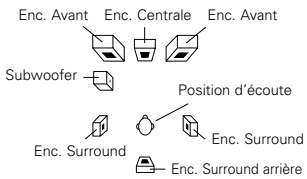

- Pour sélectionner le paramètre

1 FRONT LARGE

**2**



Appuyer sur la touche ENTER ou  (bas) pour entrer les réglages et passer au réglage de sortie de graves (SUBWOOFER MODE).

### Paramètres

- Large..... Sélectionner ce paramètre en cas d'utilisation d'enceintes pouvant entièrement reproduire des sons faibles inférieurs à 80 Hz.
- Small..... Sélectionner ce paramètre en cas d'utilisation d'enceintes ne pouvant pas reproduire des sons faibles inférieurs à 80 Hz avec volume suffisant. Lorsque ce réglage est sélectionné, les basses fréquences inférieures à 80 Hz sont affectées au subwoofer.
- None..... Sélectionner ce paramètre lorsqu'aucune enceinte n'est installée.
- Yes/No.... Sélectionner "Yes" si un subwoofer est installé, Sélectionner "No" si un subwoofer n'est pas installé.

### REMARQUE:

Sélectionner "Large" ou "Small" non pas en fonction de la taille physique de l'enceinte, mais en fonction de la capacité de reproduction de basses à 80 Hz. Si vous ne pouvez pas déterminer le meilleur réglage, essayer en comparant le son lorsque réglé sur "Small" et lorsque réglé sur "Large", à un niveau qui n'endommagera pas les enceintes.

### Précaution:

Lorsque le subwoofer n'est pas utilisé, toujours régler "Subwoofer = No", sinon le son grave du canal avant est divisé en canal de subwoofer et n'est pas reproduit dans certain mode.

- \* Si le subwoofer a une capacité de lecture de basses fréquences suffisante, un bon son peut être obtenu, même si "Small" est réglé pour les enceintes avant, centrale et d'ambiance.
- \* Pour la majorité des configurations de système d'enceintes, l'utilisation du réglage Small pour toutes les cinq principales enceintes et subwoofer sous tension avec un subwoofer connecté donnera les meilleurs résultats.

## Réglage du mode de subwoofer et de la fréquence de croisement

Cet écran ne s'affiche pas si un subwoofer n'est pas utilisé.

- Régler la fréquence de croisement et le mode de subwoofer en fonction du système d'enceintes utilisé.

**1**

Sélectionner le mode "Subwoofer Mode".

Sélectionner le réglage.

6 SW MODE NORM

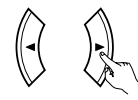
>6 Subwoofer Mode

LFE : LFE (Norm) +Main

>7 Crossover Frequency 120Hz

**2**

Sélectionner le mode "Crossover frequency" (fréquence de croisement).

Sélectionner la fréquence.

7 CR. OVER 80Hz

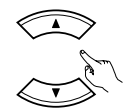
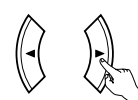



6 Subwoofer Mode

LFE : LFE (Norm) +Main

>7 Crossover Frequency 80Hz

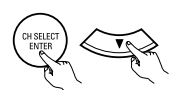
**3**



Appuyer sur la touche ENTER ou  (bas) pour entrer le réglage et passer au réglage SPEAKER DISTANCE.

**REMARQUES:****— Attribution de la gamme de signaux de basse fréquence —**

- Les signaux produits d'un canal de subwoofer sont des signaux LFE (pendant la lecture de signaux Dolby Digital ou DTS) et la gamme de signal de basse fréquence des canaux réglés sur "SMALL" dans la configuration de la gamme de signaux de basse fréquence des canaux réglés sur "LARGE" sont produits à partir de ces canaux.

**— Fréquence de croisement —**

- Lorsque "Subwoofer" est réglé sur "Yes" (Oui) "dans la configuration des enceintes", régler la fréquence (Hz) à un niveau inférieur à celui du son grave émis par les diverses enceintes à partir du subwoofer (fréquence de croisement).
- Pour les enceintes réglées sur "Small (Faible)", le son de fréquence inférieure à la fréquence de croisement est coupé et le son grave coupé est envoyé à la place au subwoofer.

**REMARQUE:** Pour les systèmes d'enceintes ordinaires, nous recommandons de régler la fréquence de croisement à 80 Hz. Lors de l'utilisation de petites enceintes, le réglage de la fréquence de croisement à une haute fréquence peut cependant améliorer la réponse pour les fréquences proches de celle de croisement.

**— Mode subwoofer —**

- Le réglage du mode subwoofer est valable uniquement lorsque "Large" est réglé pour les enceintes frontales et "YES" est réglé pour le subwoofer dans les réglages "Speaker Configuration" (voir page 86).
- Lorsque le mode de lecture "LFE+MAIN" est sélectionné, la gamme de signaux basse fréquence des canaux réglée sur "Large" est produite automatiquement à partir de ces canaux et du canal du subwoofer. Dans ce mode de lecture, la gamme basse fréquence croit plus uniformément à travers la pièce, mais elle dépend de la taille et de la forme de la pièce, des interférences peuvent provoquer une diminution du volume effectif de la gamme basse fréquence.
- La sélection du mode de lecture "LFE" enclenche la lecture de la gamme de signaux basse fréquence du canal sélectionné avec "Large" de ce canal uniquement. Par conséquent, la gamme de signaux basse fréquence lue à partir du canal de subwoofer sont uniquement la gamme de signaux basse fréquence de LFE (uniquement pendant la lecture Dolby Digital ou de signaux DTS) et le canal spécifié "Small" dans le menu de configuration.
- Sélectionner le mode de lecture qui fournit une reproduction des graves avec quantité.
- Lorsque le subwoofer est réglé sur "Yes", le son des graves est émis du subwoofer indépendamment du réglage de mode du subwoofer dans les modes d'ambiance autres que Dolby/DTS.
- Dans les modes surround autres que Dolby Digital et DTS, si le subwoofer est réglé sur oui "YES", la portion basse fréquence est toujours envoyée au canal du subwoofer. Pour obtenir des détails, se référer à la section "Modes d'ambiance et paramètres" à la page 103.

**Reglage de la distance des haut-parleurs**

- Entrer la distance entre la position d'écoute et les différentes enceintes pour régler le temps de retard du mode d'ambiance.

**Préparations:**

Mesurer les distances entre la position d'écoute et les enceintes (L1 à L5) sur le diagramme de droite).

- L1: Distance entre l'enceinte centrale et la position d'écoute
- L2: Distance entre les enceintes avant et la position d'écoute
- L3: Distance entre les enceintes d'ambiance et la position d'écoute
- L4: Distance entre les enceintes d'ambiance arrière et la position d'écoute
- L5: Distance entre le subwoofer et la position d'écoute

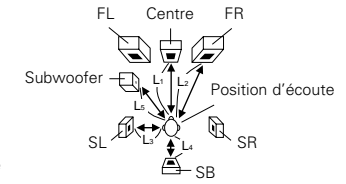
**ATTENTION:**

- ※ Il est à noter que la différence de distance pour chaque enceinte doit être de 4,5 m ou moins.

**REMARQUES:**

- Pas de réglage lorsque "None" a été sélectionné pour la Configuration d'Enceinte.

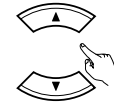
**1**

Sélectionner l'enceinte à régler.

8 FRONT L 3.6m

Delay Time		
> 8	Front L	3.6m
9	Front R	3.6m
10	Center	3.6m
11	Surr. L	3.0m
12	Surr. R	3.0m
13	S. Back	3.0m
14	Subwoofer	3.6m

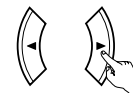
**2**

Réglez la distance entre l'enceinte et la position d'écoute.

La distance change en unité de 0,1 mètre chaque fois que la touche est enfoncée. Sélectionner la valeur la plus proche de la distance mesurée.

**3**

Appuyez sur ENTER ou sur la touche (bas) pour entrer le réglage et commuter le réglage de TEST TONE.

## Réglage de la tonalité d'essai

- Utiliser ce réglage pour ajuster pour que le niveau de lecture entre les différents canaux soit égal.
- De la position d'écoute, écouter les tonalités d'essai produites par les enceintes pour ajuster le niveau.
- Le niveau peut également être directement ajusté de l'unité de télécommande. (Pour les détails, voir page 97.)



**1** Sélectionner "Yes".



15 T.TONE <YES

Test Tone  
 >15 Test Tone : Yes\*

**2** Sélectionner le mode.  
Sélectionner "Auto" ou "Manual".





T.TONE AUTO

>Test Tone **Auto** Manual  
 Front L 0dB  
 Center 0dB  
 Front R 0dB  
 Surr. R 0dB  
 S. Back 0dB  
 Surr. L 0dB  
 Subwoofer 0dB

- Auto:  
Ajuster le niveau pendant l'écoute des tonalités d'essai automatiquement produites par les différentes enceintes.
- Manual:  
Sélectionner l'enceinte par laquelle vous voulez produire la tonalité d'essai pour ajuster le niveau.

**3** Appuyez sur la touche  (bas) pour démarrer la tonalité de test.



**4** a. Si le mode "Auto" est sélectionné:  
Des tonalités d'essai sont émises automatiquement des différentes enceintes. Les tonalités d'essai sont émises des différentes enceintes dans l'ordre suivant, à des intervalles de 4 secondes la première et la deuxième fois et à des intervalles de 2 secondes environ la troisième fois etc.

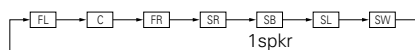

Utiliser les touches CURSOR gauche et droite pour régler toutes les enceintes au même niveau de volume.

Le volume peut être ajusté entre -12 dB et +12 dB en unités de 1 dB.

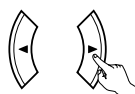



- b. Lorsque le mode "Manual" est sélectionné  
Utiliser la touche CURSOR haut et bas pour sélectionner l'enceinte pour laquelle des tonalités d'essai doivent être émises, puis utiliser la touche CURSOR gauche et droite pour ajuster le volume de sorte que les tonalités d'essai des différentes enceintes soient identiques.



Test Tone Auto: **Manual**  
 >Front L **-12dB**  
 Center 0dB  
 Front R 0dB  
 Surr. R 0dB  
 S. Back 0dB  
 Surr. L 0dB  
 Subwoofer 0dB

Exemple:  
Lorsque le volume est réglé à -12 dB alors que l'enceinte avant gauche est sélectionnée.

**5** Une fois le réglage effectué, appuyez sur la touche ENTER.



**6** Appuyez sur la touche ENTER ou  (bas) pour entrer le réglage et commuter le réglage d'entrée DIGITAL.



### REMARQUES:

- Lorsque vous réglez les niveaux de canal en étant dans le mode TEST TONE, les réglages de niveau de canal apportés affectent TOUS les modes d'ambiance. Considérer ce mode comme mode de réglage de niveau de canal principal.
- Vous pouvez ajuster les niveaux de canal de chacun des modes d'ambiance suivants: DIRECT, STEREO, DOLBY/DTS SURROUND, 5/6 CH STEREO, MONO MOVIE, ROCK ARENA, JAZZ CLUB, VIDEO GAME, MATRIX et VIRTUAL.

## Réglage de l'assignation d'entrée numérique "Digital In Assignment"

- Ce réglage affecte les prises d'entrées numériques du AVR-1804 pour les différentes sources d'entrée.

**1** Sélectionner la prise d'entrée numérique à affecter à la source d'entrée.







16 COAX CD



Digital In Assignment  
 >16 COAXIAL : **CD**  
 17 OPTICAL1 : DVD/VDP  
 18 OPTICAL2 : TV/DBS  
 19 OPTICAL3 : CDR/TAPE

- Pour sélectionner la prise d'entrée numérique

**2** Pour sélectionner la source d'entrée  
Sélectionner "OFF" (arrêt) si aucun appareil n'est connecté.

**3** Appuyer sur la touche ENTER ou  (bas) pour saisir le réglage et passer au réglage de l'entrée vidéo composante.





### REMARQUE:

- PHONO, TUNER, V. AUX ne peuvent pas être sélectionnés.

## Régler la fonction Video In Assignment (Attribution d'entrée vidéo)

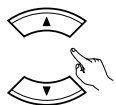
- Ce réglage attribue les jacks d'entrée vidéo de différence de couleur (composants) de l'AVR-1804 pour les différentes sources d'entrée.

**1**  Sélectionner la borne d'entrée vidéo composante (Y, Pb/Cb et Pr/Cr) à attribuer à la source d'entrée.



- Sélection de la borne vidéo composante

**20 VIDEO1 DVD**

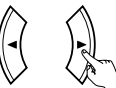
Video In Assignment  
>20 VIDEO1 : DVD/VIDEO  
21 VIDEO2 : TV/DBS

**2**  Sélection de source d'entrée

- Sélectionner "OFF" (arrêt) si aucun appareil n'est connecté.

**3**  Appuyer sur la touche ENTER ou  (bas) pour commuter le réglage automatique du mode d'ambiance.

## Réglage du mode Auto Surround

Pour les trois types de signaux d'entrée indiqués ci-dessous, le mode d'ambiance lu en dernier est sauvegardé dans la mémoire. A la prochaine entrée du même signal, le mode d'ambiance mémorisé est sélectionné automatiquement et le signal est lu.

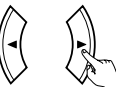

Noter que le réglage du mode d'ambiance est également mémorisé séparément pour la fonction d'entrée différente.

	SIGNAL	Mode d'ambiance automatique par défaut
①	Signaux analogiques et de canal PCM	STEREO
②	Signaux à 2 canaux Dolby Digital, DTS ou autres format multicanaux	Dolby PLII Cinema
③	Signaux multicanaux Dolby Digital, DTS ou d'autres format multicanaux	Dolby ou DTS Surround

**1**  Sélectionnez "ON" si vous souhaitez utiliser le mode Auto surround, "OFF" si vous ne souhaitez pas l'utiliser.

**22 AUTOSURR. ON**

>22 Auto Surround Mode  
ON ▶ OFF

**2**  Appuyer sur la touche ENTER ou  (bas) pour commuter le réglage du niveau SW Exit In.

## Réglage du Ext. In SW Level

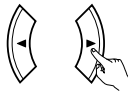

- Sélectionner la méthode de lecture du signal d'entrée analogique connecté à la borne Ext.In.

**1**  Sélectionnez le paramètre souhaité.

- Effectuez votre sélection en fonction des spécifications du lecteur utilisé. Reportez-vous également au mode d'emploi du lecteur.
- +15 dB recommandé (par défaut). (0, +5, 10 et +15 peuvent être sélectionnés.)

**23 EXT. IN SW +15**

>23 Ext. In SW Level  
Subwoofer Level  
+15dB

**2**  Appuyez sur la touche ENTER ou  (bas) pour commuter le paramètre Affichage à l'Ecran.

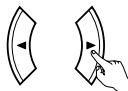

## Réglage de l'affichage sur écran (OSD)

- Utiliser ceci pour activer ou désactiver l'affichage sur écran (messages autres que les écrans de menu).

**1**  Sélectionner "ON" ou "OFF".

**24 OSD ON**

>24 On Screen Display  
ON ▶ OFF

**2**  Appuyez sur la touche ENTER ou  (bas) pour commuter le paramètre Mémoire de Préréglage Auto.

## Préréglages automatiques du tuner

Utiliser ces préréglages pour la recherche automatique d'émissions FM et mémoriser jusqu'à 40 stations dans les canaux préréglés A1 à 8, B1 à 8, C1 à 8, D1 à 8 et E1 à 8.

### REMARQUE:

- Si une station FM ne peut pas être préréglée automatiquement à cause d'une mauvaise réception, utiliser l'opération "Accord manuel" pour syntoniser la station, puis la préréglée en effectuant l'opération "Préréglage de mémoire".

- 1** Utiliser la touche CURSOR pour sélectionner "Yes" (oui).  
 "Search" (recherche) clignote sur l'écran et la recherche commence.  
 "Completed" (terminé) apparaît dès que la recherche est terminée.  
 L'affichage commute automatiquement à l'écran.

>25 Auto Preset Memory  
 Auto Tuning And  
 Preset Station Memory  
 Storing Preset Memory  
 Start Yes▶

25 PRESET <YES

- 2** Appuyer sur la touche ENTER ou  (bas) si l'on veut démarrer les réglages depuis le début.

## Après avoir configuré le système

- 1** Appuyer sur la touche SYSTEM SETUP pour terminer la configuration du système.

Ceci termine les opérations de configuration du système. Une fois la configuration terminée, il n'est plus nécessaire d'effectuer de changement sauf si un nouvel élément est ajouté ou si la disposition des haut-parleurs est modifiée.

### • Signaux d'affichage sur écran

	Signaux entrés au AVR-1804		Sortie de signal d'affichage sur écran	
	Prise d'entrée de signaux VIDEO (jaune)	Prise d'entrée de signaux vidéo S	Sortie du signal vidéo vers le jack de sortie moniteur vidéo (VIDEO MONITOR OUT) (jaune)	Sortie du signal vidéo vers le jack de sortie moniteur S-Vidéo (S-Video MONITOR OUT)
1	×	×	○	○
2	○	×	○	○
3	×	○	○	○
4	○	○	×	○

(○): Signal    ×: Pas de signal    ○: Signaux sur écran sortis    ×: Signaux sur écran pas sortis

## 11 UNITE DE TELECOMMANDE

### Utilisation des composants audio DENON

- Mettre les différents composants sous tension avant de les utiliser.

- 1** Régler le commutateur de mode 1 sur "AUDIO".

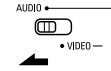

- 2** Régler le commutateur de mode 2 à la position du composant à utiliser. (CD, CDR/MD ou platine cassette)

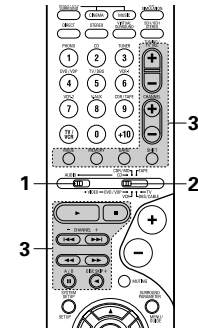
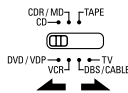

- 3** Actionner le composant audio.  
 • Pour les détails, se reporter aux instructions d'utilisation du composant.  
 \* Alors que cette télécommande est compatible avec une large gamme de composants contrôlés par infrarouges, certains modèles de composants peuvent ne pas être actionnés avec cette télécommande.

#### 1. Touches de lecteur et d'enregistreur de disques (CD) et de système d'enregistrement de MD (CDR/MD)

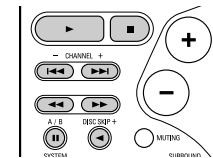

- ◀▶ : Recherche manuelle (en arrière et en avant)
- : Arrêt
- ▶ : Lecture
- ◀▶▶ : Recherche automatique (repérage)
- || : Pause

DISC SKIP+ : Changer les disques (uniquement pour changeurs de CD)

#### 2. Touches de système de platine cassette (TAPE)

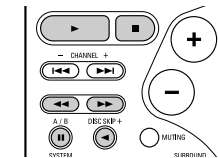

- ◀▶ : Rembobinage
- ▶▶ : Avance rapide
- : Arrêt
- ▶ : Lecture en avant
- ◀ : Lecture en arrière
- A/B : Changer entre les platines A et B

#### 3. Touches de système de tuner

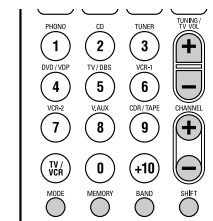

- SHIFT : Changer la plage de canaux préréglés
- CHANNEL +, - : Augmentation/diminution de canal préréglé
- TUNING +, - : Augmentation/diminution de fréquence
- BAND : Changer entre les bandes AM et FM
- MODE : Changer entre auto et mono
- MEMORY : Mémoire préréglée

### REMARQUE:

- Le TUNER peut être utilisé lorsque le commutateur est placé en position "AUDIO".



## Mémoire préréglée

DENON et d'autres fabricants de composants peuvent être actionnés en réglant la mémoire préréglée. La télécommande peut être utilisée pour faire fonctionner les composants d'autres marques sans utiliser la fonction d'apprentissage en enregistrant la marque du composant comme indiqué sur la liste de codes préréglés (pages 262~264). L'opération n'est pas possible pour certains modèles.

- 1** Régler le commutateur de mode 1 sur "AUDIO" ou "VIDEO".

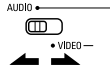

Régler sur AUDIO pour la position CD, platine cassette et CDR/MD, régler sur VIDEO pour la position DVD/VDP, DBS/CABLE, VCR ou TV.

- 2** Régler le commutateur de mode 2 sur le composant à enregistrer.

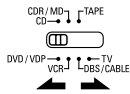

- 3** Appuyer simultanément sur les touches ON/SOURCE et OFF.



- L'indicateur clignote.

- 4** En référence à la Liste des Codes Préréglés incluse, utilisez les touches à numéro pour entrer le code de préréglage (un numéro à 3 chiffres) pour le fabricant du composant dont vous vous voulez emmagasiner les signaux en mémoire.

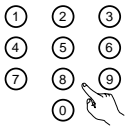

- 5** Pour sauvegarder les codes d'un autre composant dans la mémoire, répéter les étapes 1 à 4.

## REMARQUES:

- Les signaux des touches préréglées sont émis pendant le réglage de la mémoire préréglée. Pour éviter une utilisation accidentelle de la télécommande, couvrir la fenêtre de l'émetteur pendant le réglage de la mémoire préréglée.
- En fonction du modèle et de l'année de fabrication, cette fonction ne peut pas être utilisée pour certains modèles, même s'ils sont listés en fabrique sur la liste incluse des codes de préréglage.
- Certains fabricants utilisent plus d'un type de code de télécommande. Référez-vous à la liste incluse des codes de préréglage pour changer le numéro et vérifier.
- **La mémoire préréglée peut être réglée pour un composant seulement parmi CDR/MD, DVD/VDP et DBS/CABLE.**

Les codes préréglés sont comme suit à la livraison de l'usine et après réinitialisation:

TV, VCR.....	HITACHI
CD, TAPE.....	DENON
CDR/MD.....	DENON (CDR)
DVD/VDP.....	DENON (DVD)
DBS/CABLE.....	ABC (CABLE)

## Rappel des station avec les touches préréglées

- 1** Régler le commutateur de mode 1 sur "AUDIO" ou "VIDEO".

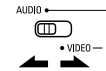

Régler sur AUDIO pour la position CD, platine cassette et CDR/MD, régler sur VIDEO pour la position DVD/VDP, DBS/CABLE, VCR ou TV.

- 2** Régler le commutateur de mode 2 sur le composant à utiliser.

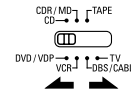

- 3** Actionner le composant.  
 • Pour les détails, se reporter aux instructions d'utilisation du composant.  
 \* Certains modèles ne peuvent pas être actionnés avec cette unité de télécommande.

## 1. Touches de système de lecteur de vidéodisque numérique (DVD)

- POWER : Mise sous/attente tension (ON/SOURCE)  
 OFF : Mise hors tension de DVD  
 ◀▶ : Recherche manuelle (en avant et en arrière)  
 ■ : Arrêt  
 ▶ : Lecture  
 ◀▶▶ : Recherche automatique (au début de plage)  
 || : Pause  
 0 ~ 9, +10 : Touche 10  
 DISC SKIP + : Saut de disque (pour changeur de DVD)  
 DISPLAY : Changer l'affichage  
 MENU : Menu  
 RETURN : Retour de menu  
 SETUP : Configuration  
 ▲, ▼, ◀, ▶ : Curseur vers le haut, bas, gauche et droite  
 ENTER : Enter réglage

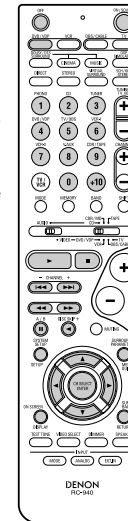

## 2. Touches de système de lecteur de vidéodisque (VDP)

- POWER : Mise sous/attente tension (ON/SOURCE)  
 ◀▶ : Recherche manuelle (en avant et en arrière)  
 ■ : Arrêt  
 ▶ : Lecture  
 ◀▶▶ : Recherche automatique (repérage)  
 || : Pause  
 0~9, +10 : Touche 10

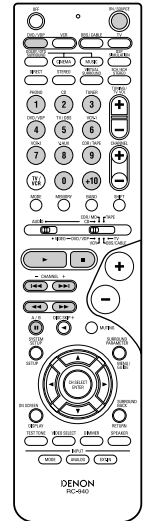

## REMARQUE:

- Certains fabricants utilisent des noms différents pour les touches de commande de DVD, donc se reporter également aux instructions de télécommande de ce composant.

**3. Touches de système de platine vidéo (VCR)**

- POWER : Mise sous/attente tension (ON/SOURCE)
- ◀▶ : Recherche manuelle (en avant et en arrière)
- : Arrêt
- ▶ : Lecture
- ⏸ : Pause
- Channel +, - : Canaux

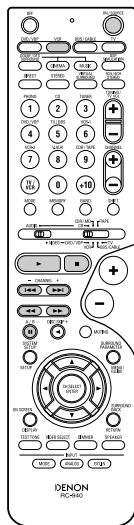

**4. Touches de système de tuner d'émission par satellite (DBS) et de télédistribution (CABLE)**

- POWER : Mise sous/attente tension (ON/SOURCE)
- MENU : Menu
- RETURN : Retour de menu
- Δ, ▽, ◀, ▶ : Curseur vers le haut, bas, gauche et droite
- ENTER : Enter réglage
- CHANNEL +, - : Changer de canaux
- 0~9, +10 : Canaux
- DISPLAY : Changer l'affichage
- VOL +, - : Augmentation/baisse de volume

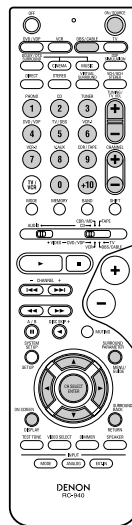

**5. Touches de système de TV avec moniteur (TV)**

- POWER : Mise sous/attente tension (ON/SOURCE)
- MENU : Menu
- RETURN : Retour de menu
- Δ, ▽, ◀, ▶ : Curseur vers le haut, bas, gauche et droite
- ENTER : Enter réglage
- CHANNEL : Changer de canaux
- +, -
- 0~9, +10 : Canaux
- DISPLAY : Changer l'affichage
- TV/VCR : Changer entre TV et magnétoscope
- TV VOL +, - : Augmentation/baisse de volume

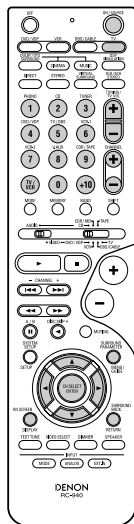

**Tension de pénétration (Punch Through)**

• "Punch Through" (tension de pénétration) est une fonction permettant d'utiliser les touches PLAY, STOP, MANUAL SEARCH et AUTO SEARCH des composants CD, TAPE, CDR/MD ou VCR en mode DBS/CABLE ou TV. Le réglage par défaut est sur aucun composant.

**1** Régler le commutateur de mode 1 sur "VIDEO".

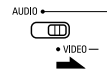

**2** Régler le commutateur de mode 2 sur le composant à enregistrer (DBS/CABLE ou TV).

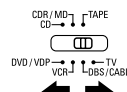

**3** Appuyez sur la touche DVD/VDP POWER et sur la touche TV POWER en même temps.



• L'indicateur clignote.

**4** Entrer le numéro du composant à régler. (Voir le tableau 1).



Tableau 1

	No.
CD	1
TAPE	2
CDR/MD	3
DVD/VDP	4
VCR	5
Aucun réglage	0

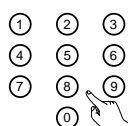
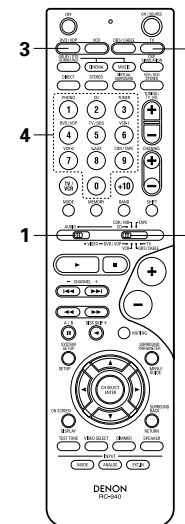

**REMARQUES:**

- Pour ce composant CD, CDR, MD et TAPE, les touches peuvent être utilisées de la même manière que pour les composants audio DENON (page 90).
- Le téléviseur peut être utilisé lorsque le commutateur est en position DVD/VDP, VCR, TV.

## 12 OPERATION

### Avant l'utilisation

- 1 Se reporter à "CONNEXIONS" (pages 80 à 84), et vérifier que toutes les connexions sont correctes.
- 2 Régler le commutateur coulissant de la télécommande sur la position AUDIO (uniquement en cas d'utilisation de la télécommande).

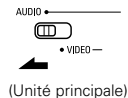

- 3 Allumer l'alimentation. Appuyer l'interrupteur (touche) de mise en marche.



- **ON/STANDBY** (sous tension/attente)  
L'appareil est mis sous tension, et le témoin d'alimentation est allumé.  
Plusieurs secondes sont nécessaires à partir du moment où l'interrupteur de mise en marche est mis sur la position "ON/STANDBY" jusqu'à ce que le son soit délivré. Ceci est dû au circuit de mise en sourdine incorporé qui empêche le bruit lorsque l'interrupteur de mise en marche est enclenchée et désenclenchée.  
Régler l'interrupteur de mise en marche à cette position pour mettre sous et hors tension à partir de la télécommande.
- **OFF** (hors tension)  
L'appareil est mis hors tension, et le témoin d'alimentation est éteint.  
A cette position, l'appareil ne peut pas être mis sous et hors tension à partir de la télécommande.

- 4 Sélectionner les enceintes avant. Appuyer sur le commutateur d'enceinte A ou B pour activer l'enceinte.

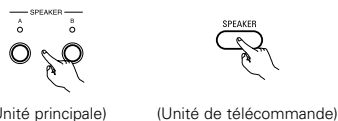

- Le réglage A, B de l'enceinte frontale peut également être modifié à l'aide de la touche SPEAKER de la télécommande.

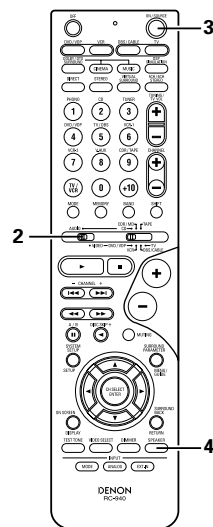
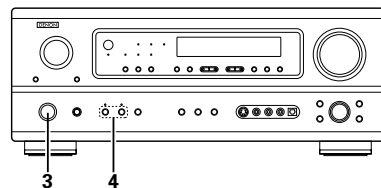

### Reproduction de la source d'entrée

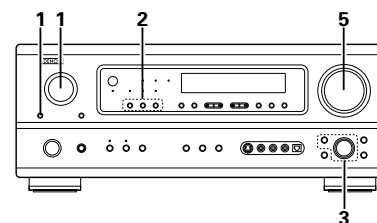

- 1 Sélectionner la source d'entrée à jouer.

#### Exemple: CD



- ✳ Pour sélectionner la source d'entrée lorsque REC OUT est sélectionné, appuyer sur la touche SOURCE, puis utiliser le sélecteur de fonction d'entrée.
- (Unité principale)

- 2 Sélectionner le mode d'entrée.

- Sélection du mode analogique  
Appuyer sur la touche ANALOG pour passer à l'entrée analogique.

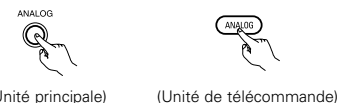

- Sélection du mode d'entrée externe (EXT. IN)  
Appuyer sur EXT. IN pour changer l'entrée externe.

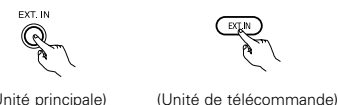

- Sélection des modes AUTO, PCM et DTS  
Le mode change de la manière indiquée ci-dessous chaque fois que la touche INPUT MODE button est enfoncée.

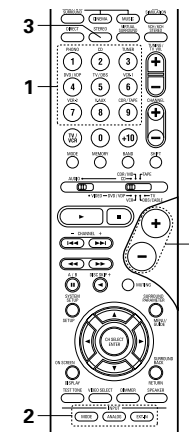
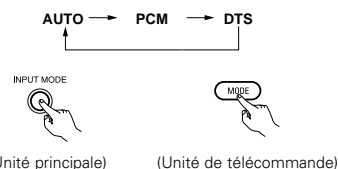

#### Fonction de sélection de mode d'entrée

Différents modes d'entrée peuvent être sélectionnés pour les différentes sources d'entrée. Les modes d'entrée sélectionnés pour les sources d'entrée séparées sont sauvegardés dans la mémoire.

##### ① AUTO (mode auto)

Dans ce mode, les types de signaux entrés vers les prises d'entrée numérique et analogique de la source d'entrée sélectionnée sont détectés, et le programme du décodeur d'ambiance du AVR-1804 est automatiquement sélectionné à la lecture. Ce mode peut être sélectionnée pour toutes les sources d'entrée autres que PHONO et TUNER.

La présence ou l'absence de signaux numériques est détectée, les signaux entrés vers les prises d'entrée numérique sont identifiés et le décodage et la lecture sont automatiquement effectués en format DTS, Dolby Digital ou PCM (stéréo 2 canaux). Si aucun signal numérique n'est entré, les prises d'entrée analogique sont sélectionnées. Utiliser ce mode pour lire des signaux au format Dolby Digital.

##### ② PCM (mode de lecture exclusive de signaux PCM)

Le décodage et la lecture ne sont effectués que lorsque des signaux PCM sont entrés.

Remarque que des parasites peuvent être générés en cas d'utilisation de ce mode pour lire des signaux qui ne sont pas au format PCM.

##### ③ DTS (mode de lecture exclusive de signaux DTS)

Le décodage et la lecture ne sont effectués que lorsque des signaux DTS sont entrés.

##### ④ ANALOG (mode de lecture exclusive de signaux audio analogiques)

Les signaux entrés vers les prises d'entrée analogique sont décodés et joués.

##### ⑤ EXT. IN (mode de sélection de prise d'entrée de décodeur externe)

Les signaux entrés vers les prises d'entrée de décodeur externe sont reproduits sans passer par le circuit d'ambiance.

**REMARQUES:**

- Remarquer que du bruit sera sorti lorsque des CD ou LD enregistrés en format DTS sont reproduits en mode "PCM" (lecture exclusive de signaux PCM) ou "ANALOG" (lecture exclusive de signaux PCM). Sélectionner le mode AUTO ou DTS lors de la lecture de signaux enregistrés en mode DTS.

**Remarques sur la reproduction d'une source encodée avec DTS**

- Du bruit parasite peut apparaître avec amorce au début de la lecture et pendant la recherche en cours de lecture d'un DTS dans le mode automatique. Si cela se produit, écouter les DTS dans un mode précis.
- Dans certains cas rares des bruits parasites peuvent se produire lorsque vous arrêtez la lecture d'un DTS-CD ou d'un DTS-LD.

**3** Sélectionner le mode de lecture. Appuyez sur la touche SURROUND MODE, puis tournez la touche SELECT.

**Exemple: Stéréo**

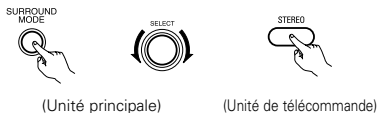

\* Pour sélectionner le mode surround alors que vous réglez les paramètres surround, l'annulation de tonalité ou la commande de tonalité, appuyez sur la touche de mode surround puis actionnez le sélecteur.

**4** Commencer la lecture sur le composant sélectionné.

- Pour les instructions d'utilisation, se reporter au manuel du composant.

**5** Régler le volume.

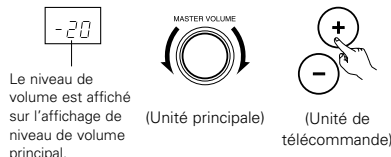

\* Le volume peut être ajusté dans la gamme de -70 à 0 à 18 dB, en étapes de 1 dB. Cependant, lorsque le niveau de canal est réglé de la manière décrite à la page 97, si le volume d'un canal est réglé à +1 dB ou plus, le volume ne peut pas être ajusté jusqu'à 18 dB. (Dans ce cas, la gamme de réglage maximum de volume est "18 dB — (Valeur maximum de niveau de canal)".)

Mode d'entrée en cas de reproduction de sources DTS

- Du bruit sera sorti si des CD ou LD compatibles DTS sont reproduits dans le mode "ANALOG" ou "PCM".

En cas de reproduction de sources compatibles DTS, toujours connecter le composant source aux prises d'entrée numérique (OPTICAL/COAXIAL), et régler le mode d'entrée à "DTS".

**Affichage du mode d'entrée** Un de ceux-ci s'allume selon le signal d'entrée.

- En mode AUTO
  - AUTO — INPUT — DTS —
  - [DOLBY] — [PCM] — [DTS] —
  - [DIGITAL] — [ANALOG] —
- En mode DIGITAL PCM
  - AUTO — INPUT — DTS —
  - [DOLBY] — [PCM] — [DTS] —
  - [DIGITAL] — [ANALOG] —
- En mode DIGITAL DTS
  - AUTO — INPUT — DTS —
  - [DOLBY] — [PCM] — [DTS] —
  - [DIGITAL] — [ANALOG] —
- En mode ANALOG
  - AUTO — INPUT — DTS —
  - [DOLBY] — [PCM] — [DTS] —
  - [DIGITAL] — [ANALOG] —

**Affichage du signal d'entrée**

- DOLBY DIGITAL
  - SIGNAL —
  - [DOLBY] — [DIGITAL] —
- DTS
  - SIGNAL —
  - [DOLBY] — [DTS] —
- PCM
  - SIGNAL —
  - [DOLBY] — [PCM] —

\* L'indicateur [DIGITAL] s'allume lorsque les signaux numériques sont entrés de façon correcte. Si l'indicateur [DIGITAL] ne s'allume pas, vérifier si le réglage des composants d'entrée numériques (page 88) et les connexions sont corrects et si le composant est sous tension.

**REMARQUE:**

- L'indicateur [DIGITAL] s'allume lors de la lecture de CD-ROMs contenant des données autres que des signaux audio, mais aucun son n'est entendu.

**Lecture en utilisant les prises d'entrée externe (EXT. IN)**

**1** Passer au mode d'entrée externe (EXT. IN). Appuyer sur la touche EXT. IN pour changer l'entrée externe.

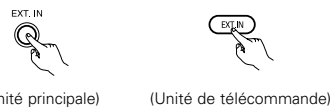

(Unité principale) (Unité de télécommande)

Une fois cette sélection effectuée, les signaux d'entrée, connectés aux canaux FL (avant gauche), FR (arrière droit), C (central), SL (surround gauche) et SR (surround droit) des jacks EXT.IN, sont envoyés directement aux systèmes d'enceinte avant (gauche et droit), central et surround (gauche et droit) sans passer par les circuits surround. En plus, l'entrée du signal vers la prise SW (subwoofer) est dirigée sur la prise PRE OUT SUBWOOFER.

**2** Annulation du mode d'entrée externe Pour annuler le réglage de l'entrée externe (EXT. IN), appuyez sur le touche INPUT MODE (AUTO, PCM, DTS) ou ANALOG pour choisir le mode d'entrée souhaité. (Voir page 93).

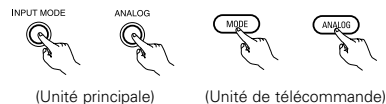

(Unité principale) (Unité de télécommande)

• Lorsque le mode d'entrée est réglé sur l'entrée externe (EXT. IN) le mode de lecture (DIRECT, STEREO, DOLBY/DTS SURROUND, 5CH/6CH STEREO ou DSP SIMULATION) ne peut pas être sélectionné.

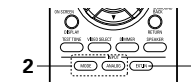
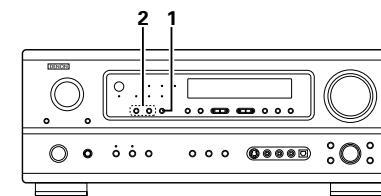

**REMARQUES:**

- Dans les modes de lecture autres que le mode d'entrée externe, les signaux connectés aux prises EXT. IN ne peuvent pas être lus. En outre, les signaux ne peuvent pas être envoyés des canaux non connectés aux prises d'entrée.
- Le mode d'entrée externe peut être réglé pour toute source d'entrée. Pour regarder la vidéo tout en écoutant le son, sélectionner la source d'entrée à laquelle est connecté le signal vidéo, puis régler ce mode.
- Si le niveau de sortie du subwoofer semble trop élevé, réglez les paramètres surround "SW ATT." sur "ON".

## Lecture des sources audio (CDs et DVDs)

Le AVR-1804 est équipé de deux modes de lecture à 2 canaux exclusivement pour la musique. Choisir le mode qui convient à votre goût.

### 1 Le mode DIRECT

Utiliser ce mode pour produire un son à 2 canaux de bonne qualité en regardant les images. Dans ce mode, les signaux audio contournent les circuits comme le circuit de tonalité et sont transmis directement, produisant ainsi un son de bonne qualité.

DIRECT/STEREO



(Unité principale)



(Unité de télécommande)

### 2 Le mode STEREO

Utiliser ce mode pour ajuster la tonalité et pour produire le son désiré en regardant les images.

DIRECT/STEREO



(Unité principale)



(Unité de télécommande)

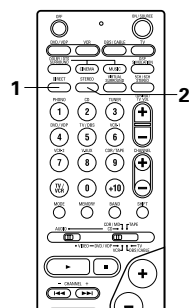
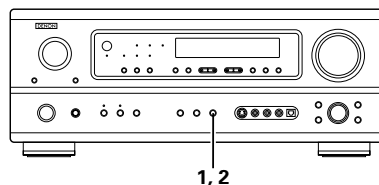

## Après le début de la lecture

### [1] Réglage de la qualité sonore (TONE)

- La fonction contrôle de tonalité n'est pas disponible en mode direct.
- Le réglage des commandes de son affecte uniquement les enceintes avant.

- 1 La tonalité commute de la manière suivante chaque fois que l'on appuie sur la touche TONE CONTROL.



(Unité principale)

BASS ← TREBLE

- 2 Lorsque le nom du volume devant être réglé est sélectionné, tourner le touche SELECT pour régler le niveau.



(Unité principale)

- Pour augmenter les graves ou les aigus: Tourner la commande dans le sens des aiguilles d'une montre. (Le son de graves ou d'aigus peut être augmenté jusqu'à +12 dB en étapes de 2 dB.)
- Pour diminuer les graves ou les aigus: Tourner la commande dans le sens des aiguilles d'une montre. (Le son de graves ou d'aigus peut être réduit jusqu'à -12 dB en étapes de 2 dB.)

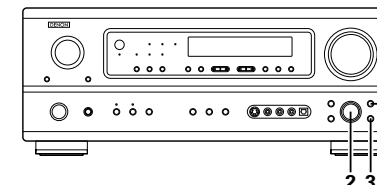

- 3 Si vous ne voulez pas régler les graves ou les aigus, activer le mode d'inactivation de tonalité.



(Unité principale)

\* Les signaux ne traversent pas les circuits des graves et aigus, la qualité sonore est donc plus élevée.

### [2] Ecoute avec casque

- 1 Brancher la fiche de casque dans la prise.

\* Connecter le casque à la prise PHONES.

La sortie préamplifiée (y comprise la sortie d'enceinte) est coupée automatiquement lorsque le casque est connecté.



### REMARQUE:

Afin d'éviter une perte de l'ouïe, ne pas augmenter excessivement le niveau du volume lors de l'utilisation d'écouteurs.

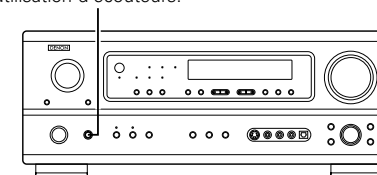

### [3] Désactivation provisoire du son (MUTING)

- 1 Utiliser cette fonction pour désactiver momentanément la sortie audio. Appuyer sur la touche MUTING.



(Unité de télécommande)

\* Annulation du mode MUTING.

- Appuyer à nouveau sur la touche MUTING.
- La sourdine sera également annulée lorsque le MASTER VOL est augmenté ou diminué.

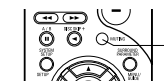

## [4] Combinaison du son actuellement en cours de reproduction avec l'image désirée

- 1** Lecture simultanée  
Utiliser ce commutateur pour contrôler une source vidéo autre que la source audio.  
Appuyer répétitivement sur la touche VIDEO SELECT jusqu'à ce que la source désirée apparaisse sur l'affichage.



(Unité de télécommande)

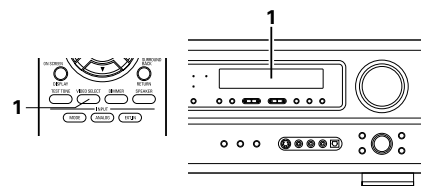

Affichage IN=V SOURCE

- ※ Annuler la lecture en diffusion simultanée.
- Sélectionner "SOURCE" à l'aide de la touche de sélection vidéo.
  - Commuter la source de programme au composant connecté aux prises d'entrée vidéo.

## [5] Vérification de la source programme actuellement en cours de reproduction, etc.

- 1** Affichages sur écran
- Chaque fois qu'une opération est effectuée, une description de cette opération apparaît sur l'affichage connecté à la borne VIDEO MONITOR OUT. Aussi, l'état de fonctionnement de l'appareil peut être vérifié pendant la lecture en appuyant sur la touche ON SCREEN/DISPLAY.
- Des informations telles que la position du sélecteur d'entrée et les réglages des paramètres d'ambiance sont envoyés en séquence.



(Unité de télécommande)

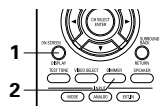

- 2** Utilisation de la fonction de réduction d'intensité d'éclairage
- Utiliser cette fonction pour modifier la luminosité de l'affichage.
- La luminosité de l'affichage change en quatre paliers (clair, moyen, sombre et éteint) en appuyant sur la touche DIMMER de la principale.





(Unité de télécommande)

BRIGHT → MEDIUM → DIM  
↑                      ↓  
                          OFF

## Enregistrement de source multiple

## Reproduction d'une source pendant l'enregistrement d'une autre (mode REC OUT)

- 1** Appuyer sur la touche REC SELECT.
- 
- (Unité principale)
- 2** Lorsque "RECOUT SOURCE" est affiché, sélectionner la source que l'on souhaite enregistrer en tournant le touche FUNCTION.
- 
- (Unité principale)
- 3** Régler le mode d'enregistrement.
- Pour les instructions d'utilisation, se reporter au manuel du composant sur lequel on veut enregistrer.
- 4** Pour annuler, tournez le touche de fonction et sélectionnez "SOURCE".
- 
- (Unité principale)

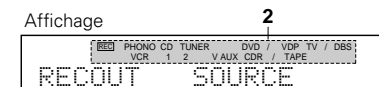
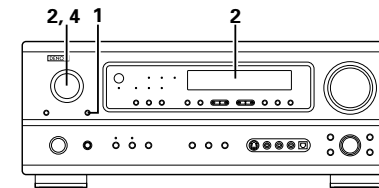
**REMARQUES:**

- Les sources d'enregistrement autres que les entrées numériques sélectionnées dans le mode REC OUT sont également sorties vers les prises de sortie audio de source multiple.
- Les signaux numériques ne sont pas sortis par les prises de sortie REC SOURCE ou audio.
- Le signal DIGITAL IN sélectionné à l'aide de la touche de sélection de fonction est envoyé à la prise DIGITAL OUT (OPTICAL).

## 13 AMBIANCE

### Avant la lecture utilisant la fonction d'ambiance

- Avant d'effectuer la lecture avec la fonction d'ambiance, s'assurer d'utiliser la tonalité d'essai pour régler le niveau de lecture des différentes enceintes. Ce réglage peut être effectué avec l'initialisation du système (voir page 85) ou à partir de la télécommande, comme décrit ci-dessous.
- Le réglage avec la télécommande à l'aide des essais de tonalités est uniquement possible en mode "Auto" et effectif en mode DOLBY/DTS SURROUND. Les niveaux réglés sont automatiquement stockés en mémoire.

- 1** Passer aux modes DOLBY/DTS SURROUND (Dolby Pro Logic II ou Dolby Digital ou DTS).



(Unité principale)



(Unité de télécommande)

- 2** Appuyer sur la touche TEST TONE.



(Unité de télécommande)

- 3** Les tonalités d'essai sont envoyées des différentes enceintes. Utiliser les touches de réglage du volume des canaux pour ajuster de telle façon que le volume des tonalités d'essai soit identique pour toutes les enceintes.

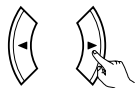

(Unité de télécommande)

#### REMARQUE:

- Veillez vous assurer que le touche à glissière de la télécommande est en position "AUDIO".

- 4** Après la fin du réglage, appuyer à nouveau sur la touche TEST TONE.



(Unité de télécommande)

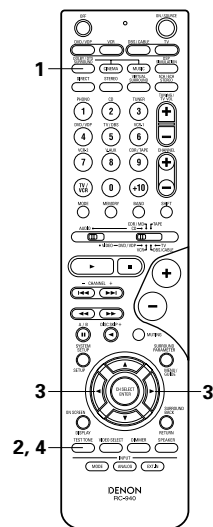
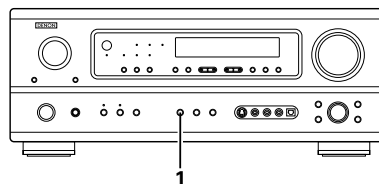

- Après le réglage utilisant les tonalités d'essai, ajuster les niveaux des canaux en fonction des sources de lecture ou selon votre convenance personnelle, comme décrit ci-dessous.

- 1** Sélectionner l'enceinte dont vous voulez ajuster le niveau.



(Unité de télécommande)

Le canal change de la manière indiquée ci-dessous chaque fois que la touche est enfoncée.

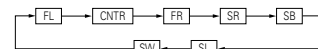

#### REMARQUE:

- Veillez vous assurer que le touche à glissière de la télécommande est en position "AUDIO".

- 2** Ajuster le niveau de l'enceinte sélectionnée.

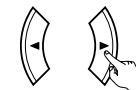

(Unité de télécommande)

- Le réglage par défaut du niveau de canal est de 0 dB.
- Le niveau de l'enceinte sélectionnée peut être réglé entre +12 et -12 dB à l'aide des touches curseurs.
- Le niveau de canal SW peut être éteint en diminuant d'un cran à partir de -12dB.  
OFF ↔ -12 dB ↔ 12 dB

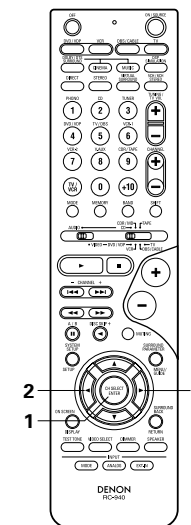

**Mode Dolby Surround Pro Logic II**

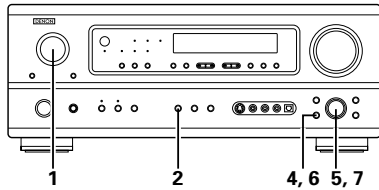

**1** Sélectionner la fonction se rapportant au composant que vous désirez écouter.

**Exemple: DVD**



(Unité principale)



(Unité de télécommande)

**2** Sélectionner le mode Dolby Surround Pro Logic II.



(Unité principale)



(Unité de télécommande)

• Le témoin Dolby Pro Logic II s'allume.

Affichage



S'allume

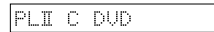

**3** Reproduire une source programme avec la marque **DOLBY SURROUND**.

• Pour les instructions d'utilisation, se reporter aux manuels des composants respectifs.

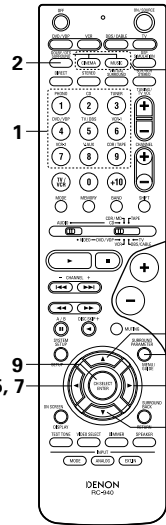

Le mode Dolby Surround Pro Logic II Cinema ou Music peut être choisi directement en appuyant sur la touche CINEMA ou MUSIC de la télécommande pendant la lecture en mode Dolby Surround Pro Logic II.

**4** Sélectionner le mode de paramétrage d'ambiance sonore.



(Unité principale)



(Unité de télécommande)

Affichage

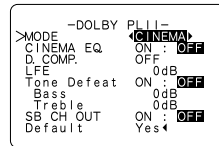

\* Pour effectuer cette opération à l'aide de la télécommande, vérifier que l'interrupteur de sélection de mode est réglé sur "AUDIO".

**5** Sélectionner le meilleur mode pour la source.



(Unité principale)

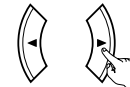

(Unité de télécommande)

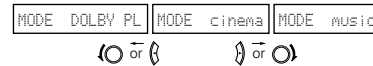
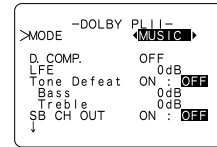

**6** Sélectionner les divers paramètres. (Voir "Paramètres d'ambiance ①") pour une description des divers paramètres.)



(Unité principale)



(Unité de télécommande)

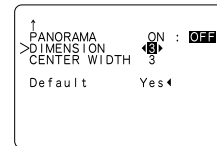
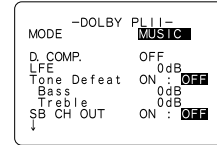

**7** Régler les divers paramètres d'ambiance.



(Unité principale)

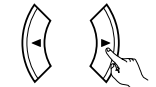

(Unité de télécommande)

**8** Lorsque les paramètres d'ambiance sont réglés en utilisant les touches de l'unité principale, arrêter les touches de commande après avoir terminé les réglages. Les réglages sont automatiquement finalisés et l'affichage normal réapparaît après plusieurs secondes.

**9** Appuyer sur la touche ENTER pour terminer la mode de paramétrage d'ambiance.



(Unité de télécommande)

**REMARQUE:**

- Pendant le réglage des paramètres, l'affichage va revenir à son état d'origine plusieurs secondes après que le dernier touche ait été enfoncé, ce qui terminera le réglage.



## Mode DTS NEO:6

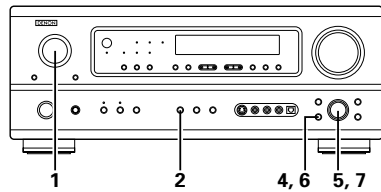

- 1** Sélectionner la fonction se rapportant au composant que vous désirez écouter.

## Exemple: DVD



(Unité principale)



(Unité de télécommande)

- 2** Sélectionner le mode DTS NEO:6.



(Unité principale)



(Unité de télécommande)

- Le mode se commute à chaque pression sur la touche comme indiqué ci-dessous.

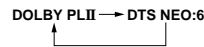

- 3** Lire une source de programme.

- 4** Sélectionner le mode de paramétrage d'ambiance sonore.



(Unité principale) (Unité de télécommande)

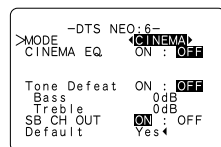

- \* Pour effectuer cette opération à l'aide de la télécommande, vérifier que l'interrupteur de sélection de mode est réglé sur "AUDIO".

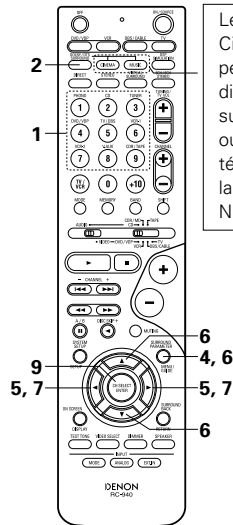

Le mode DTS NEO:6 Cinéma ou Musique peut être choisi directement en appuyant sur la touche CINEMA ou MUSIC sur la télécommande pendant la lecture en mode DTS NEO:6.

- 5** Sélectionner le meilleur mode pour la source.



(Unité principale)



(Unité de télécommande)

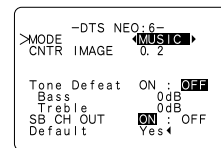

- 6** Sélectionner divers paramètres.



(Unité principale)



(Unité de télécommande)

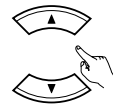

- 7** Régler les divers paramètres d'ambiance.



(Unité principale)

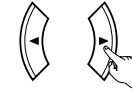

(Unité de télécommande)

- 8** Lorsque les paramètres d'ambiance sont réglés en utilisant les touches de l'unité principale, arrêter les touches de commande après avoir terminé les réglages. Les réglages sont automatiquement finalisés et l'affichage normal réapparaît après plusieurs secondes.

- 9** Appuyer sur la touche ENTER pour terminer la mode de paramétrage d'ambiance.



(Unité de télécommande)

## Paramètres d'ambiance ①

## Mode Pro Logic II:

- Le mode Cinéma peut être utilisé pour les émissions de télévision en stéréo et tous les programmes enregistrés en Dolby Surround.
- Le mode Music est recommandé comme mode standard pour les systèmes musicaux à son automatique (pas de vidéo) et optionnel pour le système A/V.
- Le mode Dolby PL offre le même procédé de traitement du signal que celui servant au Pro Logic original si le contenu de la source n'est pas de bonne qualité. Sélectionner un des modes ("cinema", "music" ou "Dolby PL").

## Commande de Panorama:

Ce mode étend l'image stéréo frontale pour inclure les enceintes d'ambiance ou un effet "wraparound" excitant avec une exposition d'image latérale.

Sélectionner "OFF" ou "ON".

## Commande de dimension:

Cette commande ajuste progressivement le champ sonore vers l'avant ou l'arrière.

La commande peut être réglée en 7 étapes de 0 à 6.

## Commande de largeur centrale:

Cette commande ajuste l'image centrale de sorte qu'elle puisse être entendue uniquement de l'enceinte centrale; uniquement des enceintes gauche/droite comme une image fantôme ou des trois enceintes frontales pour varier les degrés d'enregistrement.

La commande peut être réglée en 8 étapes de 0 à 7.

## Mode DTS NEO:6:

## • Cinéma

Ce mode est optimal pour le visionnement de films. Le décodage est accompli avec emphase sur la performance de séparation pour réaliser la même atmosphère avec les sources à 2 canaux et les sources à canal 6.1.

Ce mode est efficace pour les sources de lecture en formats d'ambiance conventionnels aussi, parce que le composant en phase est principalement assigné au canal central (C) et le composant de phase inverse à l'ambiance (canaux SL, SR et SB).

## • Musique

Ce mode est conçu principalement pour la lecture de musique. Les signaux de canal frontal (FL et FR) contournent le décodeur et sont lus directement alors il n'y a pas de perte de qualité sonore, et l'effet de la sortie des signaux d'ambiance à partir des canaux du centre (C) et de l'ambiance (SL, SR et SB) ajoute une sensation naturelle d'expansion au champ sonore.

## IMAGE CENTRALE (0.0 à 0.5: valeur par défaut 0.2):

Le paramètre d'image centrale servant à régler l'expansion du canal central en mode DTS NEO:6 MUSIC a été ajouté.

**Mode Dolby Digital (uniquement avec entrée numérique) et le mode d'ambiance DTS (uniquement avec entrée numérique)**

**1** Sélectionner la source d'entrée.

Reproduire avec une entrée numérique

① Sélectionner une source d'entrée réglée à numérique (COAXIAL/OPTICAL) (voir page 88).

**Exemple: DVD**



(Unité principale)



(Unité de télécommande)

② Régler le mode d'entrée à "AUTO" ou "DTS".



(Unité principale)



(Unité de télécommande)

**2** Sélectionner le mode Dolby/DTS Surround.



(Unité principale)



(Unité de télécommande)

Lorsque l'on effectue cette opération à partir du panneau de commande de l'unité principale, appuyer sur la touche MODE SURROUND, tourner alors la touche SELECT sur Dolby Pro Logic II ou DTS NEO:6.



(Unité principale)



(Unité de télécommande)

**3** Reproduire une source programme avec la marque .



• Le témoin Dolby Digital s'allume en cas de reproduction de sources Dolby Digital.



• Le témoin DTS s'allume en cas de reproduction de sources DTS.

Utiliser la touche de surround arrière (SURROUND BACK) afin d'activer/désactiver le canal ambiance arrière (ON/OFF).



(Unité principale)



(Unité de télécommande)

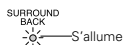

• S'allume lorsque la touche SURROUND BACK est activée.

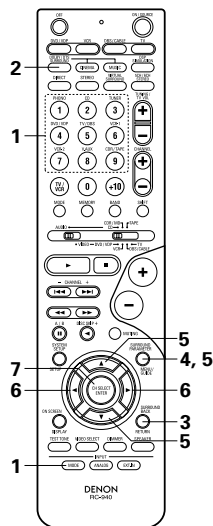
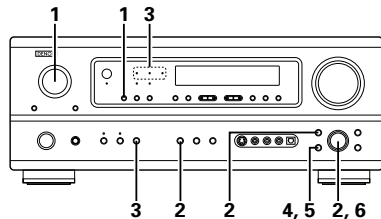

**4**



(Unité principale)



(Unité de télécommande)

Afficher le menu de paramètre d'ambiance

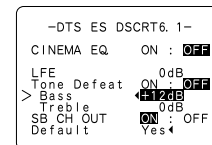
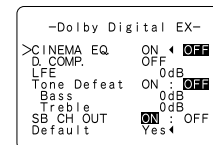

**5**



(Unité principale)



(Unité de télécommande)

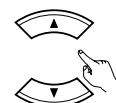

Sélectionner les divers paramètres.

**6**



(Unité principale)



(Unité de télécommande)

Ajuster le paramétrage.

**7**



(Unité de télécommande)

Appuyer sur la touche ENTER pour terminer la mode de paramétrage d'ambiance.

**■ Normalisation de dialogue**

La fonction de normalisation de dialogue est automatiquement activée en cas de reproduction de sources programmes Dolby Digital.

La normalisation du dialogue est une fonction de base de Dolby Digital qui normalise automatiquement le niveau du dialogue (niveau standard) des signaux qui sont enregistrés à différents niveaux pour des sources programmes différentes telles que DVD, DTV et autres formats futurs qui utiliseront Dolby Digital. Ces contenus peuvent être vérifiés avec la touches ON SCREEN.

Affichage

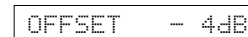

Le numéro indique le niveau de normalisation lorsque le programme actuellement en cours de reproduction est normalisé au niveau standard.

**Paramètres d'ambiance ②****CINEMA EQ. (Egaliseur Cinéma):**

La fonction Cinema EQ diminue doucement le niveau des fréquences très élevées, compensant les pistes sonores de films à son trop éclatant. Sélectionner cette fonction si le son en provenance des enceintes avant est trop éclatant. Cette fonction n'est opérationnelle que dans les modes Dolby Pro Logic II, Dolby Digital et DTS Surround. (Les mêmes réglages sont effectués pour tous les modes de fonctionnement.)

**D.COMP. (Compression de gamme dynamique):**

Les pistes sonores de films ont une formidable gamme dynamique (contraste entre sons très doux et très forts). Pour écouter tard la nuit ou chaque fois que le niveau sonore maximum est plus bas que d'habitude, la compression de gamme dynamique vous permet d'entendre tous les sons de la piste sonore (mais avec une gamme dynamique réduite). (Ceci n'est opérationnel qu'en cas de reproduction de sources programmes enregistrées en Dolby Digital.) Sélectionner un des quatre paramètres ("OFF", "LOW", "MID" (moyen) ou "HI" (haut)). Régler à "OFF" pour une écoute normale.

**LFE (Effet de basse fréquence):**

Ceci règle le niveau des sons LFE (Effet de basse fréquence) compris dans la source en cas de reproduction de sources programmes enregistrées en Dolby Digital ou DTS.

Si le son produit par le subwoofer semble déformé à cause des signaux LFE en cas de reproduction de sources Dolby Digital ou DTS lorsque le limiteur de crête est désactivé avec le réglage de niveau limite de crête de subwoofer (menu d'installation de système), ajuster le niveau comme il convient.

Source programme et gamme de réglage:

1. Dolby Digital: -10 dB à 0 dB

2. DTS Surround: -10 dB à 0 dB

※ **Lors de la lecture de programme de film au format DTS, il est recommandé de régler le niveau LFE LEVEL sur 0 dB pour corriger la lecture DTS.**

※ **Lors de la lecture de programme musicaux au format DTS, il est recommandé de régler le niveau LFE LEVEL sur -10 dB pour corriger la lecture DTS.**

**SB CH OUT (Ambiance arrière):**

"OFF" .....La lecture est conduite sans utilisation de l'enceinte arrière ambiophonique.

"ON" .....La lecture est conduite avec utilisation de l'enceinte arrière ambiophonique.

**REMARQUE:** Cette opération peut être réalisée directement en utilisant la touche d'ambiance arrière "SURROUND BACK".

**14 SIMULATION D'AMBIANCE DSP**

- Ce appareil est équipé d'un DSP (processeur numérique de signal) de haute précision qui utilise le traitement des signaux numériques pour recréer de manière synthétique le champ sonore. Un des 7 modes d'ambiance préréglés peut être sélectionné en fonction de la source programme, et les paramètres peuvent être ajustés en fonction des conditions de la salle d'écoute pour obtenir un son puissant et plus réaliste. Ces modes d'ambiance peuvent également être utilisés pour des sources programmes pas enregistrées en Dolby Surround Pro Logic, Dolby Digital ou DTS.

**Modes d'ambiance et leurs caractéristiques**

1	5CH/6CH STEREO	Dans ce mode, les signaux du canal avant gauche sont sortis par le canal d'ambiance gauche, les signaux du canal avant droit par le canal d'ambiance droit, et le même composant (en phase) des canaux gauche et droit par le canal central. Ce mode donne le son d'ambiance de toutes les enceintes, mais sans effet directionnel, et il agit avec toute source de programme stéréo.
2	MONO MOVIE (REMARQUE 1)	Sélectionner ceci en regardant des films monauraux avec une impression d'expansion plus forte.
3	ROCK ARENA	Utiliser ce mode pour obtenir la sensation d'un concert en direct dans une arène avec des sons réfléchis venant de toutes les directions.
4	JAZZ CLUB	Ce mode crée le champ sonore d'un café-concert avec un plafond bas et des murs solides. Ce mode donne au jazz un réalisme très net.
5	VIDEO GAME	Utiliser cette possibilité pour apprécier les jeux vidéo.
6	MATRIX	Sélectionner ceci pour accentuer l'impression d'expansion de sources musicales enregistrées en stéréo. Des signaux consistant en un composant différent des signaux d'entrée (le composant qui assure l'impression d'expansion) traités pour retard sont sortis par le canal d'ambiance.
7	VIRTUAL	Sélectionner ce mode pour profiter d'un champs sonore virtuel, qui est créé par les enceintes à 2 canaux situées sur le devant.

※ En fonction de la source de programme lue, l'effet peut ne pas être perceptible.

Si cela se produit, essayer d'autres modes d'ambiance sans se soucier des noms, pour créer un champ sonore adapté à vos goûts.

**REMARQUE 1:** En cas de reproduction de sources enregistrées en monaural, le son sera unilatéral si des signaux ne sont entrés que vers un canal (gauche ou droit), donc entrer des signaux vers les deux canaux. Si vous avez un composant source ayant une seule sortie audio (camescope monophonique, etc.), procurez-vous un câble d'adaptateur "Y" pour partager la sortie mono en deux sorties, et connectez aux entrées L et R.

**REMARQUE:**

Seuls les modes DIRECT, STEREO et 5CH/6CH STEREO peuvent être utilisés en cas de reproduction de signaux PCM ayant une fréquence d'échantillonnage de 96 kHz (tels que des disques vidéo DVD concernant des sons 24 bits, 90 kHz). Si ces signaux sont entrés pendant la lecture dans un des autres modes d'ambiance, le mode change automatiquement à STEREO.

**Mémoire personnelle Plus**

Cet ensemble est équipé d'une fonction de mémoire personnelle qui mémorise automatiquement les modes d'ambiance et les modes d'entrée sélectionnés pour les différentes sources d'entrée. Lorsque la source d'entrée est commutée, les modes réglés pour cette source à la dernière utilisation sont automatiquement rappelés.

※ Les paramètres d'ambiance, les réglages de commandes de tonalité et l'équilibre du niveau de lecture pour les différents canaux de sortie sont mémorisés pour chaque mode d'ambiance.

## Simulation d'ambiance DSP

- Pour utiliser les modes surround et régler leurs paramètres à l'aide de la télécommande.

**1** Sélectionner le mode d'ambiance pour le canal d'entrée.

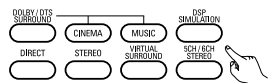

(Unité de télécommande)

Le mode d'ambiance commute dans l'ordre suivant chaque fois que la touche DSP SIMULATION est enfoncée:

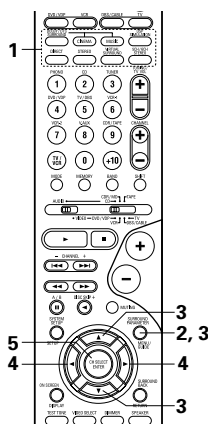
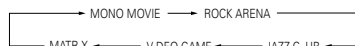

**2** (Unité de télécommande)

Pour entrer en mode de réglage de paramètre d'ambiance appuyer sur la touche SURROUND PARAMETER.

- Le paramètre d'ambiance commute dans l'ordre suivant chaque fois que la touche SURROUND PARAMETER est enfoncée dans les différents modes d'ambiance.

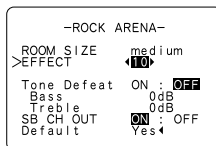

**3** (Unité de télécommande)

Sélectionner les divers paramètres.

**4** (Unité de télécommande)

Ajuster le paramétrage.

**5** (Unité de télécommande)

Appuyer sur la touche ENTER pour terminer la mode de paramétrage d'ambiance.

- Pour utiliser les modes surround et régler leurs paramètres à partir du panneau de commande de l'unité principale.

**1** Tourner le touche SELECT pour sélectionner le mode surround.



(Unité principale)

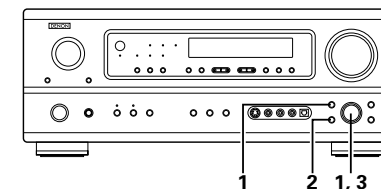

- Lorsqu'il est tourné dans le sens horaire  
 DIRECT → STEREO → DOLBY PRO LOGIC II → DTS NEO 6 → 5CH/6CH STEREO → MONO MOVIE  
 VIRTUAL SURROUND ← MATRIX ← VIDEO GAME ← JAZZ CLUB ← ROCK ARENA
- Lorsqu'il est tourné dans le sens anti-horaire  
 DIRECT ← STEREO ← DOLBY PRO LOGIC II ← DTS NEO 6 ← 5CH/6CH STEREO ← MONO MOVIE  
 VIRTUAL SURROUND → MATRIX → VIDEO GAME → JAZZ CLUB → ROCK ARENA



(Unité principale)

\* Pour sélectionner le mode surround alors que vous réglez les paramètres surround, l'annulation de tonalité ou la commande de tonalité, appuyez sur la touche SURROUND MODE puis actionnez le sélecteur.

**2** (Unité principale)

Appuyer sur la touche SURROUND PARAMETER.

Appuyer sur la touche de paramètre d'ambiance et la maintenir enfoncée pour sélectionner le paramètre à définir.

- Les paramètres qui peuvent être définis sont différents pour les différents modes d'ambiance. (Se référer à "Modes et paramètres d'ambiance" à la page 103.)

**3** Afficher le paramètre que l'on souhaite régler et tourner ensuite le touche SELECT pour le régler.

### REMARQUE:

- Lors de la lecture de signaux numériques PCM ou des signaux analogiques dans les modes d'ambiance 5CH/6CH STEREO, ROCK ARENA, JAZZ CLUB, VIDEO GAME, MONO MOVIE ou MATRIX et lorsque le signal d'entrée commute à un signal numérique codé en Dolby Digital, le mode d'ambiance Dolby est commuté automatiquement. Lorsque le signal d'entrée commute à un signal DTS, le mode commute automatiquement au mode d'ambiance DTS.
- Lorsque le mode 5 canaux/6 canaux stéréo "5CH/6CH STEREO" est sélectionné, l'affichage change selon que le canal d'ambiance arrière est activé ou désactivé (ON/OFF).  
 Canal ambiance arrière activé (ON): 6 canaux stéréo (6CH STEREO)  
 Canal ambiance arrière désactivé (OFF): 5 canaux stéréo (5CH STEREO)

### Paramètres d'ambiance ③

#### ROOM SIZE (Taille de pièce):

Ceci règle la taille du champ sonore.

Il y a cinq réglages: "small" (petit), "med.s" (moyen-petit), "medium" (moyen), "med.l" (moyen-large) et "large". "small" recrée un petit champ sonore, "large" un large champ sonore.

#### EFFECT LEVEL (Niveau d'effet):

Ceci règle la force de l'effet d'ambiance.

Le niveau peut être réglé en 15 étapes de 1 à 15. Baisser le niveau si le son semble déformé.

#### DELAY TIME (Temps de retard):

Dans le mode de matrice uniquement, le temps de retard peut être réglé dans la gamme de 0 à 110 ms.

## ■ Modes d'ambiance et paramètres

Mode	Sortie de canal					En cas de reproduction de signaux Dolby Digital	En cas de reproduction de signaux DTS	En cas de reproduction de signaux PCM (96k)	En cas de reproduction de signaux ANALOG
	FRONT L/R	CENTER	SURROUND L/R	SURROUND BACK	SUB-WOOFER				
DIRECT	○	×	×	×	⊗	○	○	○ (○)	○
STEREO	○	×	×	×	⊗	○	○	○ (○)	○
EXTERNAL INPUT	○	⊗	⊗	×	⊗	×	×	×	○
DOLBY PRO LOGIC II	○	⊗	⊗	⊗	⊗	○ *	×	○	○
DTS NEO:6	○	⊗	⊗	⊗	⊗	×	×	○	○
DOLBY DIGITAL	○	⊗	⊗	⊗	⊗	○	×	×	×
DTS SURROUND	○	⊗	⊗	⊗	⊗	×	○	×	×
5CH/6CH STEREO	○	⊗	⊗	⊗	⊗	×	×	○ (○)	○
ROCK ARENA	○	⊗	⊗	⊗	⊗	×	×	○	○
JAZZ CLUB	○	⊗	⊗	⊗	⊗	×	×	○	○
VIDEO GAME	○	⊗	⊗	⊗	⊗	×	×	○	○
MONO MOVIE	○	⊗	⊗	⊗	⊗	×	×	○	○
MATRIX	○	⊗	⊗	⊗	⊗	×	×	○	○
VIRTUAL	○	×	×	×	⊗	○	○	○	○

○ : Signal  
 × : Pas de signal  
 ⊗ : Activé ou désactivé par réglage de configuration d'enceinte

○ : Activé  
 × : Désactivé

\* Seulement pour le contenu de 2 ch.

Mode	Paramètre (les valeurs par défaut sont indiquées entre parenthèses)														
	PARAMÈTRES D'AMBIANCE						Pour l'mode PRO LOGIC II MUSIC			Pour l'mode NEO:6 MUSIC		Signaux Dolby Digital			Signaux DTS
	TONE CONTROL	ROOM SIZE	EFFECT LEVEL	DELAY TIME	SW ATT.	MODE	PANORAMA	DIMENSION	CENTER WIDTH	CENTER IMAGE	CINEMA EQ	D.COMP.	LFE	LFE	
DIRECT	×	×	×	×	×	×	×	×	×	×	×	○ (OFF)	○ (0dB)	○ (0dB)	
STEREO	○ (0dB)	×	×	×	×	×	×	×	×	×	×	○ (OFF)	○ (0dB)	○ (0dB)	
EXTERNAL INPUT	○ (0dB)	×	×	×	○ (OFF)	×	×	×	×	×	×	×	×	×	
DOLBY PRO LOGIC II	○ (0dB)	×	×	×	×	○ (CINEMA)	○ (OFF)	○ (3)	○ (3)	×	○ (OFF)	○ (OFF)	○ (0dB)	–	
DTS NEO:6	○ (0dB)	×	×	×	×	○ (CINEMA)	–	–	–	○ (0.2)	○ (OFF)	–	–	–	
DOLBY DIGITAL	○ (0dB)	×	×	×	×	×	×	×	×	×	○ (OFF)	○ (OFF)	○ (0dB)	–	
DTS SURROUND	○ (0dB)	×	×	×	×	×	×	×	×	×	○ (OFF)	×	–	○ (0dB)	
5CH/6CH STEREO	○ (0dB)	×	×	×	×	×	×	×	×	×	×	×	×	×	
ROCK ARENA	○ (0dB)	○ (Medium)	○ (10)	×	×	×	×	×	×	×	×	×	×	×	
JAZZ CLUB	○ (0dB)	○ (Medium)	○ (10)	×	×	×	×	×	×	×	×	×	×	×	
VIDEO GAME	○ (0dB)	○ (Medium)	○ (10)	×	×	×	×	×	×	×	×	×	×	×	
MONO MOVIE	○ (0dB)	○ (Medium)	○ (10)	×	×	×	×	×	×	×	×	×	×	×	
MATRIX	○ (0dB)	×	×	○ (30msec)	×	×	×	×	×	×	×	×	×	×	
VIRTUAL	○ (0dB)	×	×	×	×	×	×	×	×	×	×	○ (OFF)	×	×	

○ : Réglable  
 × : Pas ajustable

## 15 ECOUTER DE LA RADIO

### Mémoire pré réglée automatique

Cet appareil est équipé d'une fonction de recherche automatique d'émissions de radiodiffusion en FM et de leur stockage dans la mémoire pré réglée.

L'opération "Auto tuner preset" (Préréglages automatiques du tuner) peut également être exécutée depuis la section "System setup" (Configuration du système). (Voir page 90.)

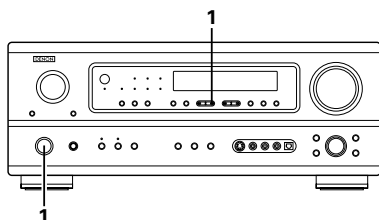

- 1 Lorsque l'interrupteur d'alimentation de l'appareil principal est activé en même temps que le touche de réglage PRESET  $\Delta$ , l'appareil commence automatiquement à chercher des stations de radio FM.

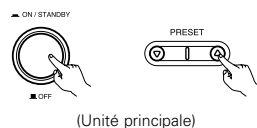

(Unité principale)

- 2 Lorsque la première station de radiodiffusion en FM est trouvée, cette station est stockée dans la mémoire pré réglée au canal A1. Les stations suivantes sont automatiquement stockées dans l'ordre aux canaux pré réglés A2 à A8, B1 à B8, C1 à C8, D1 à D8 et E1 à E8 pour un maximum de 40 stations.

- 3 Le canal A1 est syntonisé après la fin de l'opération de mémoire pré réglée automatique.

#### REMARQUES:

- Si une station FM ne peut pas être automatiquement pré réglée à cause d'une mauvaise réception, utiliser l'opération de "Syntonisation manuelle" pour syntoniser la station, puis la pré régler en utilisant l'opération de "Mémoire pré réglée" manuelle.
- Pour interrompre cette fonction, appuyer la touche d'alimentation.

#### VALEUR PAR DEFAUT

AUTO TUNER PRESETS	
A1 ~ A8	87,5/89,1/98,1/108/90,1/90,1/90,1 MHz
B1 ~ B8	522/603/999/1404/1611 kHz/90,1/90,1/90,1 MHz
C1 ~ C8	90,1 MHz
D1 ~ D8	90,1 MHz
E1 ~ E8	90,1 MHz

### Syntonisation automatique

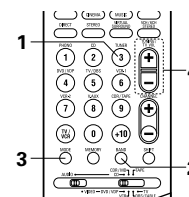
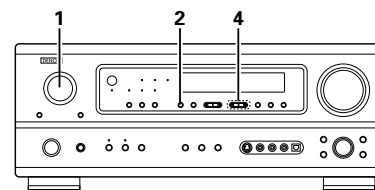

- 1 Régler la source d'entrée sur "TUNER".



(Unité principale)

(Unité de télécommande)

- 2 En regardant l'affichage, appuyer sur la touche BAND (bande) pour sélectionner la bande désirée (AM ou FM).

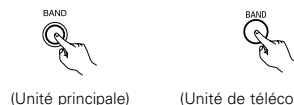

(Unité principale)

(Unité de télécommande)

- 3 Appuyer sur la touche MODE (mode) pour régler le mode de syntonisation automatique.



Allumé

(Unité de télécommande)

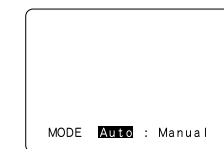

- 4 Appuyer sur la touche TUNING  $\Delta$  (+) (augmentation de syntonisation) ou TUNING  $\nabla$  (-) (diminution de syntonisation).



(Unité principale)

(Unité de télécommande)

- La recherche automatique commence, puis s'arrête lorsqu'une station est syntonisée.

#### REMARQUE:

- Tout en étant en mode de syntonisation automatique sur la bande FM, le témoin "STEREO" s'allume sur l'affichage lorsqu'une émission stéréo est syntonisée. Aux fréquences ouvertes, le bruit est mis en sourdine et les témoins "TUNED" et "STEREO" s'éteignent.

### Syntonisation manuelle

- 1 Régler la fonction d'entrée à "TUNER".

- 2 En regardant l'affichage, appuyer sur la touche BAND (bande) pour sélectionner la bande désirée (AM ou FM).

- 3 Appuyer sur la touche MODE (mode) pour régler le mode de syntonisation manuelle. Vérifier que le témoin "AUTO" de l'affichage s'éteint.

- 4 Appuyer sur la touche TUNING  $\Delta$  (+) (augmentation de syntonisation) ou TUNING  $\nabla$  (-) (diminution de syntonisation) pour syntoniser la station désirée. La fréquence change continuellement lorsque la touche est maintenue enfoncée.

#### REMARQUE:

- Lorsque le mode de syntonisation manuelle est réglé, les émissions en stéréo FM sont reçues en mode monaural et le témoin "STEREO" s'éteint.

## Stations préréglée

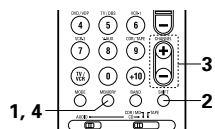
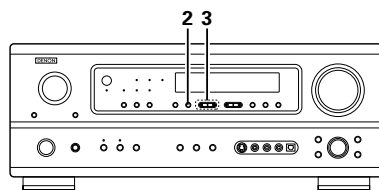
**Préparatifs:**

Utiliser l'opération de "Syntonisation automatique" ou de "Syntonisation manuelle" pour syntoniser la station à préréglage dans la mémoire.

- 1** Appuyer sur la touche MEMORY (mémoire).

(Unité de télécommande)

- 2** Appuyer sur la touche SHIFT, et sélectionner le bloc de mémoire désiré (A à E).



(Unité principale) (Unité de télécommande)

**REMARQUE:**

- Veuillez vous assurer que le touche à glissière de la télécommande est en position "AUDIO".

- 3** Appuyer sur la touche PRESET  $\Delta$  (+) (augmentation de préréglage) ou PRESET  $\nabla$  (-) (diminution de préréglage) pour sélectionner le canal préréglé désiré (1 à 8).



(Unité principale) (Unité de télécommande)

- 4** Appuyer de nouveau sur la touche MEMORY (mémoire) pour stocker la station dans la mémoire préréglée.

(Unité de télécommande)

\* Pour préréglage d'autres canaux, répéter les étapes 1 à 4.

Un total de 40 stations de radiodiffusion peut être préréglées – 8 stations (canaux 1 à 8) dans chacun des blocs A à E.

## Vérification des stations préréglées

- Les stations préréglées (de transmission) peuvent être contrôlées sur l'écran d'affichage. (OSD)

- 1** Appuyer plusieurs fois sur la touche ON SCREEN/DISPLAY jusqu'à ce que l'écran Stations radio préréglées "Tuner Preset Stations" apparaisse à l'écran.

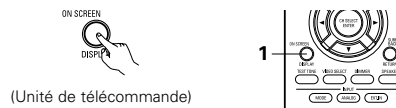

(Unité de télécommande)

Tuner	Preset	Stations
A1	FM 87.50MHz	
A2	FM 89.10MHz	
A3	FM 98.10MHz	
A4	FM108.00MHz	
A5	FM 90.10MHz	
A6	FM 90.10MHz	
A7	FM 90.10MHz	
A8	FM 90.10MHz	

OSD-4

## Rappel de stations préréglées

- 1** En regardant l'affichage, appuyer sur la touche SHIFT pour sélectionner le bloc de mémoire préréglé.



(Unité principale) (Unité de télécommande)

**REMARQUE:**

- Veuillez vous assurer que le touche à glissière de la télécommande est en position "AUDIO".

- 2** En regardant l'affichage, appuyer sur la touche PRESET  $\Delta$  (+) (augmentation de préréglage) ou PRESET  $\nabla$  (-) (diminution de préréglage) pour sélectionner le canal préréglé désiré.



(Unité principale) (Unité de télécommande)

## RDS (Système de données radio)

RDS (ne fonctionne que sur la bande FM) est un service de radiodiffusion qui permet à une station d'envoyer des informations supplémentaires, en même temps que le signal de programme radio normal.

Les trois types d'informations RDS suivants peuvent être reçus sur cet appareil:

### ■ Type de programme (PTY)

PTY identifie le type de programme RDS.

Les types de programme et leurs affichages sont les suivants :

NEWS	Nouvelles	ROCK M	Musique rock	PHONE IN	Entrée téléphone
AFFAIRS	Affaires	EASY M	Musique d'ambiance	TRAVEL	Déplacement
INFO	Informations	LIGHT M	Classique légère	LEISURE	Loisir
SPORT	Sports	CLASSICS	Classique sérieuse	JAZZ	Musique jazz
EDUCATE	Education	OTHER M	Autre musique	COUNTRY	Musique Country
DRAMA	Drame	WEATHER	Météo	NATION M	Musique nationale
CULTURE	Culture	FINANCE	Finances	OLDIES	Musique années soixante
SCIENCE	Science	CHILDREN	Programmes pour enfants	FOLK M	Musique folklorique
VARIED	Varié	SOCIAL	Affaires sociales	DOCUMENT	Documentaire
POP M	Musique pop	RELIGION	Religion		

### ■ Programme de circulation (TP)

TP identifie les programmes qui portent sur les annonces de circulation.

Ceci vous permet de facilement trouver les dernières conditions de circulation de votre région avant de quitter la maison.

### ■ Texte radio (RT)

RT permet à la station RDS d'envoyer des messages de texte qui apparaissent sur l'affichage.

**REMARQUE:** Les opérations décrites ci-dessous utilisant les touches RDS, PTY et RT ne fonctionnent pas dans des régions où il n'y a pas d'émissions RDS.

## Recherche RDS

Utiliser cette fonction pour syntoniser automatiquement les stations FM qui assurent le service RDS.

### 1 Régler la fonction d'entrée à "TUNER".



(Unité principale)



(Unité de télécommande)

### 2 Appuyer sur la touche RDS jusqu'à ce que "RDS SEARCH" (recherche RDS) apparaisse sur l'affichage.



(Unité principale)

```

●RDS
New tuning system for
your convenience.
1 Push [RDS] button.
RDS-RDS station
PTY-Program category
TP-Traffic info.
2 Tune by preset
[Up]-[Down] button.
CH B5
FM105.50MHz -PSNAME-
  
```

### 3 Appuyer sur la touche PRESET Δ (+) (augmentation de pré réglage) ou PRESET ∇ (-) (diminution de pré réglage) pour commencer automatiquement l'opération de recherche RDS.



(Unité principale)



(Unité de télécommande)

Si aucune station RDS n'est trouvée avec l'opération ci-dessus, toutes les bandes de réception sont recherchées.

### 4 Lorsqu'une station de radiodiffusion est trouvée, le nom de cette station apparaît sur l'affichage.

### 5 Pour continuer la recherche, répéter l'étape 3. Si aucune autre station RDS n'est trouvée lorsque toutes les fréquences sont recherchées, "NO RDS" est affiché.

```

●RDS
New tuning system for
your convenience.
1 Push [RDS] button.
NO RDS-
RDS-RDS station
PTY-Program category
TP-Traffic info.
2 Tune by preset
[Up]-[Down] button.
CH B5
FM105.50MHz -PSNAME-
  
```

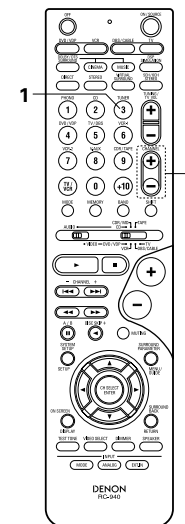
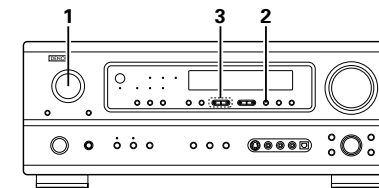



## Recherche PTY

Utiliser cette fonction pour trouver les stations RDS diffusant un type de programme spécifique (PTY).  
Pour une description de chaque type de programme, se reporter à "Type de programme (PTY)".

- 1 Régler la fonction d'entrée à "TUNER".

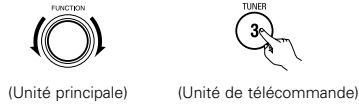

- 2 Appuyer sur la touche RDS jusqu'à ce que "PTY SEARCH" (recherche PTY) apparaisse sur l'affichage.

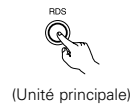

```

●RDS
New tuning system for
your convenience!
1 Push [RDS] button.
RDS-RDS station
> PTY-Program category
  TP-Traffic info.
2 Tune by preset
  [Up]-[Down] button.
CH B5
FM105.50MHz -PSNAME-
  
```

- 3 En regardant l'affichage, appuyer sur la touche PTY pour appeler le type de programme désiré.

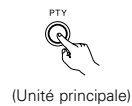

```

●RDS-PTY
1 Select category
  by PTY button
> NEWS AFFAIRS
  INFO SPORT
  EDUCATE DRAMA -Next-
2 Tune by preset
  [Up]-[Down] button
CH B5
FM105.50MHz -PSNAME-
  
```

- 4 Appuyer sur la touche PRESET Δ (+) (augmentation de pré-réglage) ou PRESET ∇ (-) (diminution de pré-réglage) pour commencer automatiquement l'opération de recherche PTY.

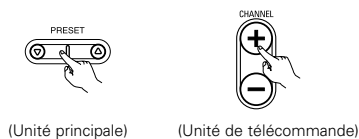

S'il n'y a pas de station diffusant le type de programme spécifique avec l'opération ci-dessus, toutes les bandes de réception sont recherchées.

- 5 Le nom de la station est affiché sur l'affichage après l'arrêt de la recherche.

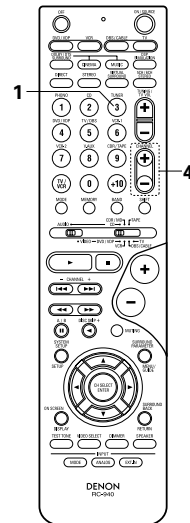
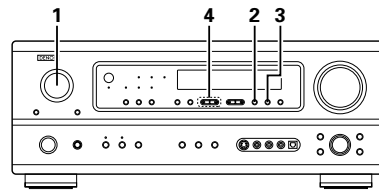

- 6 Pour continuer la recherche, répéter l'étape 4. Si aucune autre station diffusant le type de programme spécifique n'est trouvée lorsque toutes les fréquences sont recherchées, "NO PROGRAMME" est affiché.

```

●RDS-PTY
1 Select category
  by PTY button NO PTY-
NEWS AFFAIRS
INFO SPORT
EDUCATE DRAMA -Next-
2 Tune by preset
  [Up]-[Down] button
CH B5
FM105.50MHz -PSNAME-
  
```

## Recherche TP

Utiliser cette fonction pour trouver les stations RDS diffusant un programme de circulation (stations TP).

- 1 Régler la fonction d'entrée à "TUNER".

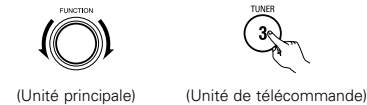

- 2 Appuyer sur la touche RDS jusqu'à ce que "TP SEARCH" (recherche TP) apparaisse sur l'affichage.



```

●RDS
New tuning system for
your convenience!
1 Push [RDS] button.
RDS-RDS station
> TP-Program category
  TP-Traffic info.
2 Tune by preset
  [Up]-[Down] button.
CH B5
FM105.50MHz -PSNAME-
  
```

- 3 Appuyer sur la touche PRESET Δ (+) (augmentation de pré-réglage) ou PRESET ∇ (-) (diminution de pré-réglage) pour commencer automatiquement l'opération de recherche TP.

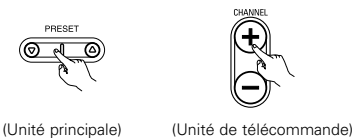

Si aucune station TP n'est trouvée avec l'opération ci-dessus, toutes les bandes de réception sont recherchées.

- 4 Le nom de la station est affiché après l'arrêt de la recherche.

- 5 Pour continuer la recherche, répéter l'étape 3. Si aucune autre station TP n'est trouvée lorsque toutes les fréquences sont recherchées, "NO PROGRAMME" est affiché.

```

●RDS
New tuning system for
your convenience!
1 Push [RDS] button.
RDS-RDS station
> NO TP-
PTY-Program category
  TP-Traffic info.
2 Tune by preset
  [Up]-[Down] button.
  
```

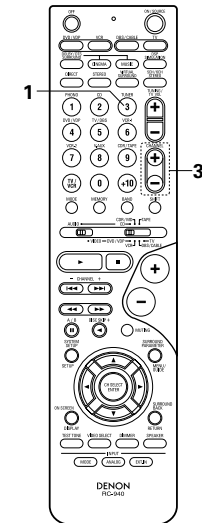
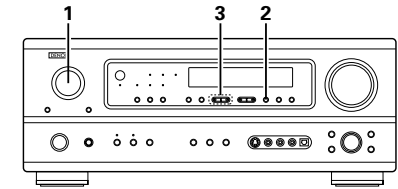

## RT (Texte radio)

“RT” apparaît sur l’affichage lorsque des données de texte radio sont reçues.

Lorsque la touche RT est enfoncée pendant la réception d’une station RDS, les données de texte diffusées par la station sont affichées. Pour désactiver l’affichage, appuyer de nouveau sur la touche RT. Si aucune donnée de texte n’est diffusée, “NO TEXT DATA” (pas de données de texte) est affiché.

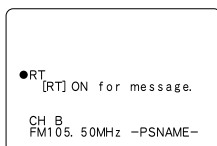
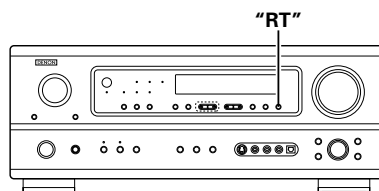

## 16 MEMOIRE DE DERNIERE FONCTION

- Cet amplificateur est équipé d’une mémoire de dernière fonction qui stocke les conditions des réglages d’entrée et de sortie tel qu’elles étaient immédiatement après la mise hors circuit. Cette fonction supprime la nécessité de faire des réglages compliqués lorsque l’appareil est allumé.
- Cet amplificateur est également équipé d’une mémoire de sauvegarde. Cette fonction fournit approximativement un mois de mémoire de stockage avec le cordon débranché.

## 17 INITIALISATION DU MICROPROCESSEUR

Lorsque l’indication sur l’affichage est anormale ou quand l’utilisation de l’appareil ne donne pas les résultats escomptés, le microprocesseur doit être initialisé en suivant la procédure suivante.

- Mettre l’appareil hors circuit et retirer le cordon d’alimentation secteur de la prise murale.
- Maintenez la touche SPEAKER A suivante et la touche SPEAKER B, et branchez le fil CA dans la prise.
- Vérifier que l’affichage clignote dans son intégralité à un intervalle de 1 seconde environ et relâcher les doigts des 2 touches, et le microprocesseur sera initialisé.

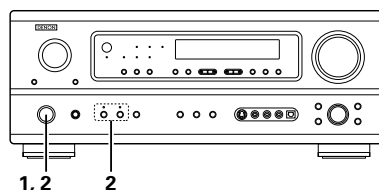

### REMARQUES:

- Si l’étape 3 ne fonctionne pas, recommencer à partir de l’étape 1.
- Si le micro-ordinateur a été réinitialisé, tous les réglages de touche sont réinitialisés aux valeurs par défaut (les valeurs réglées à la livraison de l’usine).

### Mettez l’unité principale sous tension depuis le mode veille sans utiliser la télécommande

- Appuyez sur l’interrupteur tension sur l’unité principale tout en appuyant sur le bouton INPUT MODE sur le panneau de l’unité principale afin de mettre sous tension.

## 18 INFORMATIONS SUPPLEMENTAIRES

### Son d’ambiance optimal pour sources différentes

Il y a actuellement divers types de signaux de canaux multiples (signaux ou formats avec plus de deux canaux).

#### Types de signaux de canaux multiples

Dolby Digital, Dolby Pro Logic, DTS, signaux 3-1 haute définition (son Hi-Vision Japan MUSE), DVD-Audio, SACD (Super Audio CD), audio de canaux multiples MPEG, etc.

“Source” ici ne se reporte pas au type de signal (format) mais au contenu enregistré. Les sources peuvent être divisées en deux catégories principales.

#### Types de sources

##### Film audio

Signaux créés pour être reproduits dans des salles de cinéma. En général, le son est enregistré pour être reproduit dans des salles de cinéma équipées d’enceintes d’ambiance multiples, quel que soit le format (Dolby Digital, DTS, etc.).

#### Champ sonore de salle de cinéma

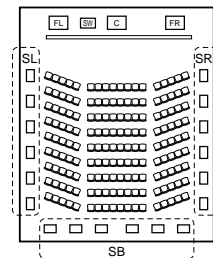

#### Champ sonore de salle d’écoute

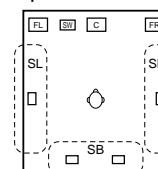

Dans ce cas, il est important d’obtenir la même impression d’expansion que dans une salle de cinéma avec les canaux d’ambiance.

Pour ce faire, dans certains cas, le nombre d’enceintes d’ambiance est augmenté (à quatre ou huit) ou des enceintes avec caractéristiques bipolaires ou dipolaires sont utilisées.

- SL: Canal ambiance gauche
- SR: Canal ambiance droit
- SB: Canal ambiance arrière (1spkr ou 2spkr)

#### Enceintes d’ambiance multiples

(Pour le système à 6.1 canaux)

#### Autres types d’audio

Ces signaux sont conçus pour recréer un champ sonore de 360° en utilisant trois à cinq enceintes.

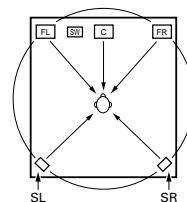

Dans ce cas, les enceintes doivent entourer de tous les côtés la personne qui écoute pour créer un champ sonore uniforme de 360°. Idéalement, les enceintes d’ambiance doivent fonctionner comme sources sonores “ponctuelles” de la même manière que les enceintes avant.

Ces deux types de sources ont donc des propriétés différentes, et des réglages d’enceinte différents, surtout pour les enceintes d’ambiance, sont nécessaires pour obtenir le son idéal.

## Enceintes d'ambiance arrière

Un système à 6.1 canaux est un système à 5.1 canaux conventionnel auquel le canal d'ambiance arrière (SB) a été ajouté. Cette caractéristique facilite le positionnement du son juste derrière l'auditeur qui était difficile à obtenir auparavant avec les sources conçues pour systèmes à enceintes d'ambiance multiples conventionnels. De plus, l'image acoustique, qui s'étend entre les côtés et l'arrière, est maintenant plus étroite et de ce fait, améliore grandement l'expression des signaux d'ambiance de sons qui se déplacent des côtés vers l'arrière et de l'avant vers un point directement derrière l'auditeur.

Changement du positionnement et de l'image acoustique avec les systèmes à 5.1 canaux

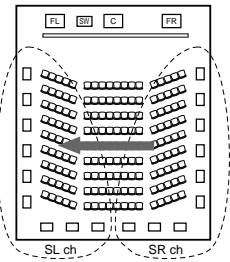

Déplacement de l'image acoustique entre SR à SL

Changement du positionnement et de l'image acoustique avec les systèmes à 6.1 canaux

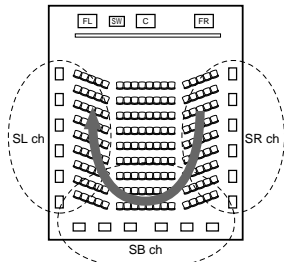

Déplacement de l'image acoustique de SR à SB à SL

Avec cet appareil, le(s) enceinte(s) pour le canal 1 ou 2 est (sont) nécessaire(s) pour réaliser le système 6.1 canaux. Le fait d'ajouter ces enceintes, augmente cependant l'effet d'ambiance pas seulement avec des sources enregistrées en 6.1 canaux, mais également avec des sources conventionnelles à 2 ou 5.1 canaux. Tous les modes d'ambiance originaux de DENON (voir page 101) sont compatibles avec la lecture à 7.1 canaux ; il est donc possible d'apprécier un son à 7.1 canaux à partir de n'importe quelle source.

### ■ Nombres d'enceintes d'ambiance arrière

Bien que le canal d'ambiance arrière comprenne seulement des signaux de lecture de 1 canal pour les sources 6.1 canaux (DTS-ES, etc.) il est conseillé d'utiliser deux enceintes. Lors de l'utilisation d'enceintes avec des caractéristiques dipolaires, il est essentiel d'utiliser deux enceintes.

L'utilisation de deux enceintes procure un mélange des sons des canaux d'ambiance beaucoup plus homogène et un meilleur positionnement du canal d'ambiance arrière lorsque l'on écoute d'un point autre que le centre d'écoute.

### ■ Positionnement des canaux d'ambiance gauche et droit quand des enceintes d'ambiance arrière sont utilisées

L'utilisation d'enceintes d'ambiance arrière améliore grandement le positionnement du son à l'arrière. Grâce à cela, les canaux d'ambiance gauche et droit jouent un rôle important dans la transition régulière de l'image acoustique de l'avant vers l'arrière. Comme le montre l'illustration ci-dessus, dans une salle de cinéma, les signaux d'ambiance sont aussi produit diagonalement devant l'auditoire, créant ainsi une image acoustique donnant l'impression que les sons flottent dans l'espace.

Afin d'atteindre ces effets, il est conseillé de placer les enceintes des canaux d'ambiance gauche et droit légèrement vers l'avant par rapport aux systèmes d'ambiance conventionnels. En procédant ainsi, on augmente parfois l'effet d'ambiance lors de la lecture de sources à 5.1 canaux conventionnels en mode d'ambiance 6.1 ou en mode 6.1 matrice DTS-ES. Vérifier les effets d'ambiance des différents modes avant de sélectionner le mode d'ambiance.

## Exemples de réglage d'enceintes

Nous décrivons ici un nombre de réglages d'enceintes pour différents buts. Utiliser ces exemples pour installer votre système en fonction du type d'enceintes utilisées et du principal objectif d'utilisation.

### 1. Système compatible DTS-ES (utilisant des enceintes d'ambiance arrière)

#### (1) Réglage de base pour surtout voir des films

Cette option est principalement recommander pour lire des films en utilisant des enceintes d'ambiance à simple ou double voies.

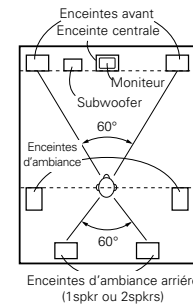

Comme vu de dessus

- Placer les enceintes avant avec leurs surfaces avant autant que possible en regard de l'écran de téléviseur ou de moniteur. Placer l'enceinte centrale entre les enceintes avant gauche et droite et pas plus loin de la position d'écoute que les enceintes avant.
- Consulter le mode d'emploi de votre subwoofer pour un conseil sur son placement dans la pièce d'écoute.
- Si les enceintes d'ambiance sont à rayonnement direct (monopolaire), les placer légèrement derrière et à un angle par rapport à la position d'écoute et parallèlement aux murs, de 60 à 90 cm au-dessus du niveau des oreilles à la principale position d'écoute.
- Lors de l'utilisation de deux enceintes d'ambiance arrière, les placer à l'arrière face vers l'avant et moins espacées que les enceintes avant gauche et droite. Lorsqu'une seule enceinte d'ambiance arrière est utilisée, la placer près du centre, face vers l'avant et légèrement plus en hauteur (de 0 à 20 cm) que les enceintes d'ambiance.
- Nous recommandons d'installer la ou les enceintes d'ambiance arrière légèrement inclinées vers le bas. Cette position évite bien les interférences provoquées par la réflexion des signaux du canal d'ambiance arrière sur le moniteur ou l'écran au centre, ce qui a pour effet de d'atténuer la sensation de déplacement du son d'avant en arrière.

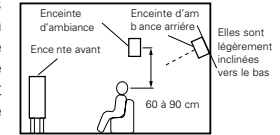

Comme vu de côté

#### (2) Réglage pour surtout voir des films en utilisant des enceintes types diffusion pour les enceintes d'ambiance

Pour l'impression d'enveloppement des sons d'ambiance la plus forte, des enceintes à radiation diffuse telles que les types bipolaires ou dipolaires, assurent une dispersion plus large que celle qu'il est possible d'obtenir d'une enceinte à rayonnement direct (monopolaire). Placer ces enceintes à l'un des côtés de la principale position d'écoute, montées au-dessus du niveau des oreilles.

Trajet du son d'ambiance en provenance des enceintes vers la position d'écoute

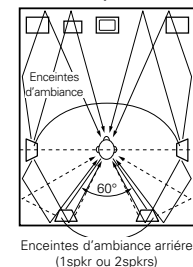

Comme vu de dessus

- Placer l'enceinte centrale à la même position que dans l'exemple (1).
- Il est préférable de placer les enceintes d'ambiance juste à côté ou légèrement en avant de la position du spectateur et de 60 à 90 cm au-dessus du niveau de l'oreille.
- Même méthode d'installation que pour l'enceinte d'ambiance arrière (1). Les enceintes dipolaires sont aussi les enceintes d'ambiance arrière les plus efficaces.
- Les signaux des canaux d'ambiance se réfléchissent sur les murs de la manière indiquée sur le diagramme de gauche, créant une impression d'expansion. Les signaux des canaux d'ambiance se réfléchissent sur les murs de la manière indiquée sur le diagramme de droite, créant une présentation des sons d'ambiance enveloppante et réaliste. Cependant, pour des sources musicales de canaux multiples, l'utilisation d'enceintes bipolaires ou dipolaires montées sur les côtés de la principale position d'écoute peut ne pas s'avérer satisfaisante pour créer un champ de sons d'ambiance de 360° cohérent. Connecter une autre paire d'enceintes à rayonnement direct de la manière décrite dans l'exemple (3), et les placer aux coins arrière de la pièce face à la principale position d'écoute.

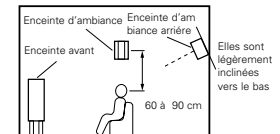

Comme vu de côté

2. Quand aucune enceinte d'ambiance arrière n'est utilisée

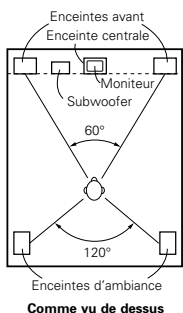

- Placer les enceintes avant avec leurs surfaces avant autant que possible en regard de l'écran de téléviseur ou de moniteur. Placer l'enceinte centrale entre les enceintes avant gauche et droite et pas plus loin de la position d'écoute que les enceintes avant.
- Consulter le mode d'emploi de votre subwoofer pour un conseil sur son placement dans la pièce d'écoute.
- Si les enceintes d'ambiance sont à rayonnement direct (monopolaire), les placer légèrement derrière et à un angle par rapport à la position d'écoute et parallèlement aux murs, de 60 à 90 cm (2 à 3 pieds) au-dessus du niveau des oreilles à la principale position d'écoute.

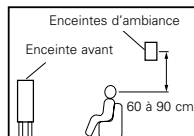

■ Méthodes de lecture et média compatibles Dolby Digital

Marques indiquant la compatibilité Dolby Digital:

Voici quelques exemples généraux. Se reporter également aux instructions d'utilisation du lecteur.

Média	Prises de sortie Dolby Digital	Méthodes de lecture (page de référence)
LD (VDP)	Prise de sortie RF coaxiale Dolby Digital * 1	Régler le mode d'entrée à "AUTO". (Page 93)
DVD	Sortie numérique optique ou coaxiale (comme pour PCM) * 2	Régler le mode d'entrée à "AUTO". (Page 93)
Autres (émissions par satellite, CATV, etc.)	Sortie numérique optique ou coaxiale (comme pour PCM)	Régler le mode d'entrée à "AUTO". (Page 93)

- \* 1 Utiliser un adaptateur disponible dans le commerce pour raccorder le jack de sortie Dolby Digital du lecteur LD au jack d'entrée numérique. Lors du raccordement, consulter la notice fournie avec l'adaptateur.
- \* 2 Certaines sorties numériques DVD ont la fonction de commuter la méthode de sortie de signaux Dolby Digital entre "courant binaire" et "(convertir à) PCM". En cas de reproduction en ambiance Dolby Digital sur le AVR-1804, commuter le mode de sortie du lecteur de DVD à "courant binaire". Dans certains cas, les lecteurs sont équipés des deux sorties numériques "courant binaire + PCM" et "PCM uniquement". Dans ce cas, connecter les prises "courant binaire + PCM" au AVR-1804.

Ambiance

Le AVR-1804 est équipé d'un circuit de traitement de signaux numériques qui vous permet de reproduire des sources programme dans le mode d'ambiance pour obtenir la même impression de présence que dans une salle de cinéma.

Dolby Surround

(1) Dolby Digital

Dolby Digital est le format de signaux numériques de canaux multiples développé par Dolby Laboratories. Dolby Digital comprend jusqu'à "5.1" canaux – avant gauche, avant droit, central, gauche d'ambiance, droit d'ambiance, et un canal supplémentaire exclusivement réservé pour les effets supplémentaires des sons de graves profondes (le canal LFE – effet de basse fréquence, également appelé le canal ".1", contenant de basses fréquences jusqu'à 120 Hz). Contrairement au format analogique Dolby Pro Logic, les principaux canaux de Dolby Digital peuvent tous contenir des informations sonores pleine gamme, des graves les plus basses jusqu'aux fréquences les plus élevées – 22 kHz. Les signaux de chaque canal sont distincts des autres, permettant de repérer l'imagerie sonore, et Dolby Digital offre une formidable gamme dynamique, des effets sonores les plus puissants aux sons les plus doux, les plus calmes, sans bruit ni distorsion.

■ Dolby Digital et Dolby Pro Logic

Comparaison de systèmes d'ambiance domestiques	Dolby Digital	Dolby Pro Logic
Nbre. de canaux enregistrés (éléments)	5.1 ch	2 ch
Nbre. de canaux de lecture	5.1 ch	4 ch
Canaux de lecture (max.)	L, R, C, SL, SR, SW	L, R, C, S (SW - recommandé)
Traitement audio	Traitement numérique discret Encodage/décodage Dolby Digital	Traitement à matrice analogique Dolby Surround
Limite de reproduction haute fréquence de canal d'ambiance	20 kHz	7 kHz

(2) Dolby Pro Logic II

- Dolby Pro Logic II est un nouveau format de lecture multi-canaux développé par les Laboratoires Dolby utilisant la technologie de commande par rétroaction logique et offrant des nombreuses améliorations par rapport aux circuits conventionnels Dolby Pro Logic.
- Dolby Pro Logic II peut être utilisé pour décoder non seulement des sources enregistrées en Dolby Surround (\*), mais également des sources stéréo normales en cinq canaux (avant gauche, avant droit, central, surround gauche et surround droit) pour parvenir à un son d'environnement surround.
- Alors que pour un système Dolby Pro Logic conventionnel, la bande de fréquences du canal d'environnement surround était réduite, le Dolby Pro Logic II apporte une gamme de fréquences plus large (20 Hz à 20 kHz ou plus). De plus, alors que les canaux surround étaient monoauraux (les canaux surround gauche et droit étant les mêmes) dans les anciens systèmes Dolby Pro Logic, ils sont reproduits comme signaux stéréo par le système Dolby Pro Logic II.
- Il est possible de régler de nombreux paramètres selon le type de source et de contenu, de façon à parvenir à un décodage optimal (voir page 98).

\* Sources enregistrées en Dolby Surround  
Ce sont des sources pour lesquelles trois ou quatre canaux surround ont été enregistrés comme deux canaux en utilisant la technologie de codage Dolby Surround. Le Dolby Surround est utilisé pour les bandes sonores de films enregistrés sur DVDs, LDs et cassettes vidéo pouvant être reproduites sur des magnétoscopes stéréo, de même que pour les émissions de radio en stéréo FM, de télévision, de transmission par satellite et de télévision par câble. Le décodage de ces signaux par la technologie Dolby Pro Logic II rend la reproduction de son d'environnement multi-canaux possible. Ces signaux peuvent également être reproduits sur un dispositif stéréo ordinaire; néanmoins, dans ce cas, le son sera de type stéréo normal.

- Il y a deux types de signaux d'enregistrement de son d'environnement DVD Dolby.
- ① Les signaux PCM stéréo à 2 canaux
  - ② Les signaux Dolby Digital à 2 canaux

Lorsqu'un de ces signaux est entré dans le AVR-1804, le mode d'environnement sonore est automatiquement réglé sur Dolby Pro Logic II lorsque le mode "DOLBY/DTS SURROUND" est sélectionné.

■ Les sources enregistrées en Dolby Surround sont désignées par le logo indiqué ci-dessous.

Signe du support Dolby Surround:

Fabriqué sous licence des Dolby Laboratories. "Dolby", "Pro Logic" et le symbole D double sont les marques de fabrique enregistrées des Dolby Laboratories.

## DTS Digital Surround

Digital Theater Surround (également appelé simplement DTS) est un format de signaux numériques de canaux multiples développé par Digital Theater Systems.

DTS offre les mêmes canaux de lecture "5.1" que Dolby Digital (avant gauche, avant droit et central, gauche et droit d'ambiance) ainsi que le mode stéréo deux canaux. Les signaux des différents canaux sont entièrement indépendants, éliminant le risque de détérioration de qualité sonore à cause d'interférences entre signaux, diaphonie, etc.

DTS se caractérise par un débit binaire relativement plus élevé comparé à Dolby Digital (1234 kbps pour CD et LD, 1536 kbps pour DVD), donc il fonctionne avec un taux de compression relativement bas. Pour cette raison, la quantité de données est grande, et lorsque la lecture DTS est utilisée dans les salles de cinéma, un CD-ROM séparé synchronisé sur le film est joué.

Avec les LD et les DVD, il n'y a, bien sûr, pas besoin d'un disque supplémentaire; les images et le son peuvent être simultanément enregistrés sur le même disque, donc les disques peuvent être manipulés de la même manière que des disques d'autres formats.

Ce sont également des CD enregistrés en DTS. Ces CD comprennent les signaux d'ambiance 5.1 canaux (comparés aux deux canaux sur les CD actuels). Elles ne comprennent pas les données image, mais offrent une lecture d'ambiance sur des lecteurs de CD équipés de sorties numériques (sortie numérique type PCM nécessaire).

La lecture de pistes DTS surround offre le même grand son compliqué que dans une salle de cinéma, simplement dans votre propre salon.

### ■ Méthodes de lecture et média compatibles DTS

Marques indiquant la compatibilité Dolby Digital DTS:  et .

Voici quelques exemples généraux. Se reporter également aux instructions d'utilisation du lecteur.

Média	Prises de sortie Dolby Digital	Méthode de lecture (page de référence)
CD	Sortie numérique optique ou coaxiale (comme pour PCM) * 2	Régler le mode d'entrée à "AUTO" ou "DTS". (Page 93). Ne jamais régler le mode à "ANALOG" ou "PCM". * 1
LD (VDP)	Sortie numérique optique ou coaxiale (comme pour PCM) * 2	Régler le mode d'entrée à "AUTO" ou "DTS". (Page 93). Ne jamais régler le mode à "ANALOG" ou "PCM". * 1
DVD	Sortie numérique optique ou coaxiale (comme pour PCM) * 3	Régler le mode d'entrée à "AUTO" ou "DTS". (Page 93).

- \* 1 Les signaux DTS sont enregistrés de la même manière sur les CD et les LD que les signaux PCM. Pour cette raison, les signaux DTS non décodés sont sortis comme parasites "sifflants" par les sorties analogiques du lecteur de CD ou de LD. Si ce parasite est reproduit avec l'amplificateur réglé à un volume très élevé, il peut éventuellement endommager les enceintes. Pour éviter ceci, toujours changer le mode d'entrée à "AUTO" ou "DTS" avant de reproduire des CD ou des LD enregistrés en DTS. De même, ne jamais changer le mode d'entrée à "ANALOG" ou "PCM" pendant la lecture. Ceci s'applique également en cas de reproduction de CD ou de LD sur un lecteur de DVD ou de LD/DVD compatible. Pour les DVD, les signaux DTS sont enregistrés d'une manière spéciale, donc ce problème ne se pose pas.
- \* 2 Les signaux fournis aux sorties numériques d'un lecteur de CD ou de LD peuvent subir un certain type de traitement de signal interne (réglage de niveau de sortie, conversion de fréquence d'échantillonnage, etc.). Dans ce cas, les signaux encodés en DTS peuvent être traités de manière erronée, auquel cas ils ne peuvent pas être décodés par le AVR-1804 ou peuvent seulement générer des parasites. Avant de reproduire des signaux DTS pour la première fois, baisser le volume principal à un faible niveau, commencer à reproduire le disque DTS, puis vérifier si le témoin DTS du AVR-1804 (voir page 100) s'allume avant d'augmenter le volume principal.
- \* 3 Un lecteur de DVD avec sortie numérique compatible DTS est nécessaire pour reproduire des DVD DTS. Un logo de sortie numérique DTS est reproduit sur le panneau avant des lecteurs de DVD compatibles. Les récents modèles de lecteurs de DVD DENON comprennent une sortie numérique compatible DTS - consulter le mode d'emploi du lecteur pour les informations sur la configuration de la sortie numérique pour la lecture DTS de DVD encodés en DTS.

## Ambiance Etendue DTS-ES™ (DTS-ES Extended Surround™)

Ambiance Etendue DTS-ES un nouveau format multicanaux développé par Digital Theater Systems Inc. Tout en offrant une haute compatibilité avec le format d'ambiance numérique DTS conventionnel, l'Ambiance Etendue DTS-ES améliore grandement l'impression d'ambiance 360 degrés et l'expression de l'espace grâce aux signaux d'ambiance étendus d'avantage. Ce format est professionnellement utilisé en salle de cinéma depuis 1999.

En addition aux canaux d'ambiance 5.1 (FL, FR, C, SL, SR et LFE), Ambiance Etendue DTS-ES offre aussi le canal SB (Ambiance Arrière, quelque fois référé aussi comme le "Centre d'ambiance") pour la lecture d'ambiance avec un total de 6.1 canaux. Ambiance Etendue DTS-ES comprend deux formats de signal avec de différentes méthodes d'enregistrement de signaux d'ambiance, comme décrit ci-dessous.

### ■ DTS-ES™ Discrete 6.1

DTS-ES Discrete 6.1 est le dernier format d'enregistrement. Avec lui, tous les 6.1 canaux (incluant le canal SB) sont enregistrés en utilisant indépendamment un système numérique discrete. La caractéristique principale de ce format est qu'étant donné que les canaux SL, SR et SB sont complètement indépendants, le son peut être conçu en toute liberté et il est possible de réaliser la sensation des images acoustiques se déplaçant librement parmi les sons de fond environnant l'auditeur en 360 degrés.

Même si la performance maximale est atteinte lorsque les bandes sonores enregistrées avec ce système sont lues en utilisant un décodeur DTS-ES, lorsque lus avec un décodeur conventionnel DTS les signaux de canal SB sont automatiquement mélangés aux canaux SL et SR, donc aucun composant du signal n'est perdu.

### ■ Matrice DTS-ES™ 6.1 (DTS-ES™ Matrix 6.1)

Avec ce format, les signaux de canal additionnels subissent un codage matriciel et sont entrés dans les canaux SL et SR au préalable. En cours de lecture ils sont décodés aux canaux SL, SR et SB. Le fonctionnement de l'encodeur utilisé au moment de l'enregistrement peut être complètement égalé en utilisant un décodeur à matrice numérique de haute précision développé par DTS, réalisant ainsi un son d'ambiance plus fidèle aux visées conceptuelles de son des producteurs qu'avec les systèmes de canaux conventionnels 5.1- ou 6.1. En plus, le format bit stream est 100% compatible avec les signaux DTS conventionnels, donc l'effet du format Matrice 6.1 peut être réalisé même avec des sources de signal à canal 5.1. Bien sûr il n'est pas possible de lire les sources encodées du DTS-ES Matrix 6.1 avec un décodeur DTS à canal 5.1.

Lorsque les sources encodées DTS-ES Discrete 6.1 ou Matrix 6.1 sont décodées avec un décodeur DTS-ES, le format est automatiquement détecté en décodage et le mode optimal de lecture est sélectionné. Cependant, certaines sources Matrix 6.1 peuvent être détectées comme ayant un format à canal 5.1, donc le mode de DTS-ES Matrix 6.1 doit être réglé manuellement pour lire ces sources.

(Pour les instructions sur la sélection de mode d'ambiance, voir en page 100.)

Le décodeur DTS comprend une autre fonction, le mode DTS Neo:6 pour la lecture de canal 6.1 de PCM numérique et de sources de signal analogique.

### ■ DTS Neo:6™ surround

Ce mode applique les signaux à 2 canaux conventionnels au décodeur à matrice numérique de haute précision utilisé pour DTS-ES Matrix 6.1 pour réaliser une lecture d'ambiance à canal 6.1. La détection de signal d'entrée de haute précision et le processeur de matrice permettent la pleine reproduction de bande (Réponse de fréquence de 20 Hz à 20 kHz ou plus) pour tous les canaux 6.1, et la séparation entre les différents canaux est améliorée jusqu'au même niveau que le système numérique discrete.

L'Ambiance DTS Neo:6. comprend deux modes pour la sélection du décodage optimal de la source numérique.

#### • DTS Neo:6 Cinéma

Ce mode est optimal pour le visionnement de films. Le décodage est accompli avec emphase sur la performance de séparation pour réaliser la même atmosphère avec les sources à 2 canaux et les sources à canal 6.1.

Ce mode est efficace pour les sources de lecture en formats d'ambiance conventionnels aussi, parce que le composant en phase est principalement assigné au canal central (C) et le composant de phase inverse à l'ambiance (canaux SL, SR et SB).

#### • DTS Neo:6 Musique

Ce mode est conçu principalement pour la lecture de musique. Les changements de qualité de son sont réduits lorsque l'on décode en mettant l'accent sur les signaux du canal frontal (FL et FR), et un sens d'expansion naturel est donné au champ sonore grâce à l'effet des signaux surround envoyés depuis le canal central (C) et de l'ambiance (canaux SL, SR et SB).

Fabriqué sous licence de Digital Theater Systems, Inc. Brevet US No. 5,451,942, 5,956,674, 5,974,380, 5,978,762 et d'autres demandes de brevets internationaux publiés et en cours de demande. "DTS", "DTS-ES Extended Surround" et "Neo:6" sont des marques déposées de Digital Theater Systems, Inc. ©1996, 2000 Digital Theater Systems, Inc. Tous droits réservés.

## 19 DEPISTAGE DES PANNES

Si un problème se produit, vérifier d'abord les points suivants:

1. Les connexions sont-elles correctes?

2. Le récepteur a-t-il été utilisé conformément au mode d'emploi?

3. Les enceintes, la platine tourne-disque, et les autres appareils fonctionnent-ils correctement?

Si l'appareil ne fonctionne pas correctement, vérifier les points énumérés dans le tableau ci-dessous. Si le problème persiste, il peut y avoir un mauvais fonctionnement.

Débrancher immédiatement le cordon d'alimentation et contacter le revendeur.

	Symptôme	Cause	Remèdes	Page
Problèmes communs pendant l'écoute de CD, de cassettes, d'émissions FM, etc.	DISPLAY ne s'allume pas et aucun son n'est produit lorsque l'interrupteur POWER est enfoncé.	<ul style="list-style-type: none"> <li>• Cordon d'alimentation pas branché fermement.</li> </ul>	<ul style="list-style-type: none"> <li>• Vérifier que la fiche du cordon d'alimentation est correctement branchée.</li> <li>• Allumer l'appareil avec al télécommande après avoir enfoncé l'interrupteur POWER.</li> </ul>	80 93
	DISPLAY s'allume, mais aucun son produit.	<ul style="list-style-type: none"> <li>• Cordon d'enceinte pas connecté correctement.</li> <li>• La touche de fonction audio n'est pas réglée sur la position correcte.</li> <li>• Commande de volume tournée au minimum.</li> <li>• Sourdine activée.</li> </ul>	<ul style="list-style-type: none"> <li>• Connecter fermement.</li> </ul>	83, 84
			<ul style="list-style-type: none"> <li>• La régler sur la position correcte.</li> </ul>	93
			<ul style="list-style-type: none"> <li>• Augmenter jusqu'à un niveau.</li> </ul>	94
			<ul style="list-style-type: none"> <li>• Appuyer sur la touche MUTING de la télécommande pour désactiver la sourdine.</li> </ul>	95
		<ul style="list-style-type: none"> <li>• Les signaux numériques ne sont pas entrés. Entrée numérique sélectionnée.</li> </ul>	<ul style="list-style-type: none"> <li>• Entrer les signaux numériques ou sélectionner les prises d'entrée dans lesquelles les signaux numériques doivent entrer.</li> </ul>	93
	DISPLAY pas allumé et le témoin d'alimentation clignote rapidement.	<ul style="list-style-type: none"> <li>• Les bornes d'enceinte sont court-circuitées.</li> <li>• Bloquer les trous de ventilation de l'appareil.</li> <li>• L'appareil fonctionne en continu à haute puissance et/ou avec une ventilation non appropriée.</li> </ul>	<ul style="list-style-type: none"> <li>• Eteindre l'appareil, connecter les enceintes correctement, ensuite rallumer l'appareil.</li> </ul>	83, 84
			<ul style="list-style-type: none"> <li>• Eteindre l'appareil, ensuite bien le ventiler pour le refroidir. Dès que l'appareil est refroidi, le rallumer.</li> </ul>	80, 83
			<ul style="list-style-type: none"> <li>• Eteindre l'appareil, ensuite bien le ventiler pour le refroidir. Dès que l'appareil est refroidi, le rallumer.</li> </ul>	80, 83
	Le son ne provient que d'un côté.	<ul style="list-style-type: none"> <li>• Connexions du cordon d'enceinte incomplètes.</li> <li>• Connexions des cordons d'entrée/sortie incomplètes.</li> </ul>	<ul style="list-style-type: none"> <li>• Connecter fermement.</li> </ul>	83, 84
<ul style="list-style-type: none"> <li>• Connecter fermement.</li> </ul>			80-84	
Position des instruments musicaux inversée en mode stéréo.	<ul style="list-style-type: none"> <li>• Enceintes gauche et droite ou cordons d'entrée/ sortie gauche et droite connectés à l'envers.</li> </ul>	<ul style="list-style-type: none"> <li>• Vérifier les connexions gauche/droite.</li> </ul>	84	

	Symptôme	Cause	Remèdes	Page
Lors de la lecture de disques	Un bruit de ronflement est produit pendant la lecture d'un disque.	<ul style="list-style-type: none"> <li>• Le fil de terre de la platine tourne-disque n'est pas connecté correctement.</li> <li>• Connexion de la prise PHONO incomplète.</li> <li>• L'antenne TV ou de radio est située à proximité.</li> </ul>	<ul style="list-style-type: none"> <li>• Connecter correctement.</li> </ul>	80
			<ul style="list-style-type: none"> <li>• Connecter fermement.</li> </ul>	80
			<ul style="list-style-type: none"> <li>• Contacter votre revendeur.</li> </ul>	—
	Un hurlement est produit lorsque le volume est élevé.	<ul style="list-style-type: none"> <li>• La platine tourne-disque et les systèmes d'enceinte sont trop proches.</li> <li>• Le sol est instable et vibre facilement.</li> </ul>	<ul style="list-style-type: none"> <li>• Les séparer le plus possible.</li> </ul>	—
<ul style="list-style-type: none"> <li>• Utiliser des cales pour absorber les vibrations d'enceinte transmises par le sol. Si la platine tourne-disque n'est pas équipée d'isolants, utiliser des isolants audio (disponibles dans le commerce).</li> </ul>			—	
Le son est déformé.	<ul style="list-style-type: none"> <li>• La pression de la pointe de lecture est trop faible.</li> <li>• Il y a de la poussière ou de la saleté sur la pointe de lecture.</li> <li>• La cellule est défectueuse.</li> </ul>	<ul style="list-style-type: none"> <li>• Appliquer la pression appropriée à la pointe de lecture.</li> <li>• Vérifier la pointe de lecture.</li> </ul>	—	
		<ul style="list-style-type: none"> <li>• Remplacer la cellule.</li> </ul>	—	
		<ul style="list-style-type: none"> <li>• Une cellule MC a été utilisée.</li> </ul>	80	
Télécommande	L'appareil ne fonctionne pas correctement lorsque la télécommande est utilisée.	<ul style="list-style-type: none"> <li>• Les piles sont usées.</li> <li>• La télécommande est trop éloignée de l'unité principale.</li> <li>• Il y a un obstacle entre la télécommande et l'unité principale.</li> <li>• Une autre touche a été enfoncée.</li> <li>• Les pôles ⊕ et ⊖ de la batterie sont insérées à l'envers.</li> </ul>	<ul style="list-style-type: none"> <li>• Remplacer les piles par des piles neuves.</li> </ul>	84
			<ul style="list-style-type: none"> <li>• Rapprocher la télécommande.</li> </ul>	84
			<ul style="list-style-type: none"> <li>• Retirer l'obstacle.</li> </ul>	84
			<ul style="list-style-type: none"> <li>• Appuyer sur la touche appropriée.</li> </ul>	—
			<ul style="list-style-type: none"> <li>• Insérer les piles correctement.</li> </ul>	84

## 20 SPECIFICATIONS

### ■ Section audio

#### • Amplificateur de puissance

<b>Puissance de sortie nominale:</b>	Avant:	90 W + 90 W	(8 Ω/ohms, 20 Hz ~ 20 kHz avec 0,08% T.H.D.)
		125 W + 125 W	(6 Ω/ohms, 1 kHz avec 0,7% T.H.D.)
Centre:		90 W	(8 Ω/ohms, 20 Hz ~ 20 kHz avec 0,08% T.H.D.)
		125 W	(6 Ω/ohms, 1 kHz avec 0,7% T.H.D.)
Ambiance:		90 W + 90 W	(8 Ω/ohms, 20 Hz ~ 20 kHz avec 0,08% T.H.D.)
		125 W + 125 W	(6 Ω/ohms, 1 kHz avec 0,7% T.H.D.)
Ambiance arriere:		90 W	(8 Ω/ohms, 20 Hz ~ 20 kHz avec 0,08% T.H.D.)
		125 W	(6 Ω/ohms, 1 kHz avec 0,7% T.H.D.)
<b>Puissance dynamique:</b>		120 W x 2 canaux	(8 Ω/ohms)
		170 W x 2 canaux	(4 Ω/ohms)
		200 W x 2 canaux	(2 Ω/ohms)
<b>Bornes de sortie:</b>	Avant, Ambiance arriere:	A (I) ou B (II)	6 ~ 16 Ω/ohms
		A (I) + B (II)	12 ~ 16 Ω/ohms
	Centre, Ambiance:		6 ~ 16 Ω/ohms

#### • Analogique

<b>Sensibilité d'entrée/impédance d'entrée:</b>	200 mV / 47 kΩ/kohms
<b>Réponse en fréquence:</b>	10 Hz ~ 100 kHz: +1, -3 dB (mode DIRECT)
<b>Rapport S/N:</b>	100 dB (IHF-A chargée) (mode DIRECT)
<b>Egalisateur phono (Entrée PHONO — REC OUT)</b>	
<b>Sensibilité d'entrée:</b>	2,5 mV
<b>Déviatoin RIAA:</b>	±1 dB (20 Hz à 20 kHz)
<b>Rapport signal/bruit:</b>	74 dB (Pondéré A, avec entrée de 5 mV)
<b>Puissance nominale/Sortie maximum:</b>	150 mV / 7 V
<b>Facteur de distorsion:</b>	0,03% (1 kHz, 3 V)

### ■ Section vidéo

#### • Prises vidéo standard

<b>Niveau/impédance d'entrée/sortie:</b>	1 Vc-c, 75 Ω/ohms
<b>Réponse en fréquence:</b>	5 Hz ~ 10 MHz — +1, -3 dB
<b>Prises de sortie S-vidéo</b>	
<b>Niveau/impédance d'entrée et de sortie:</b>	Signal Y (luminance) — 1 Vc-c, 75 Ω/ohms Signal C (chrominance) — 0,286 Vc-c, 75 Ω/ohms
<b>Réponse en fréquence:</b>	5 Hz ~ 10 MHz — +1, -3 dB
<b>Jacks vidéos pour signaux d'appareils couleurs</b>	
<b>Niveau/impédance d'entrée et de sortie:</b>	Signal Y (luminance) — 1 Vc-c, 75 Ω/ohms Signal Pb/Cb (bleu) — 0,7 Vc-c, 75 Ω/ohms Signal Pr/Cr (rouge) — 0,7Vc-c, 75 Ω/ohms
<b>Réponse en fréquence:</b>	5 Hz ~ 30 MHz — +1, -3 dB

### ■ Section tuner

<b>Plage de réception:</b>	<b>[FM]</b> (remarque: $\mu\text{V}$ à 75 Ω/ohms, 0 dBf = $1 \times 10^{-15}$ W) <b>[AM]</b> 87,50 MHz ~ 108,00 MHz	522 kHz ~ 1611 kHz
<b>Sensibilité utile:</b>	1,0 $\mu\text{V}$ (11,2 dBf)	18 $\mu\text{V}$
<b>Sensibilité seuil 50 dB:</b>	MONO 1,6 $\mu\text{V}$ (15,3 dBf) STEREO 23 $\mu\text{V}$ (38,5 dBf)	
<b>Rapport S/N:</b>	MONO 80 dB (IHF-A chargée) STEREO 75 dB (IHF-A chargée)	
<b>Distorsion harmonique totale:</b>	MONO 0,15% (1kHz) STEREO 0,3% (1kHz)	

### ■ Généralités

<b>Alimentation:</b>	230 V CA, 50 Hz
<b>Consommation:</b>	260 W 1 W MAX (veille)
<b>Dimensions externes maximales:</b>	434 (L) x 171 (H) x 417 (P) mm
<b>Poids:</b>	11,9 kg

### ■ Télécommande (RC-940)

<b>Piles:</b>	Type R6P/AA (trois piles)
<b>Dimensions externes:</b>	55 (L) x 225 (H) x 34,5 (P) mm
<b>Poids:</b>	165 g (avec les piles)

\* Dans un but d'amélioration, ces spécifications et la conception sont susceptibles de changements sans préavis.

**List of Preset Codes / Liste von voreingestellten Codes / Liste de codes pré-réglés / Lista dei codici pre-regolati / Lista de Códigos Pre-ajustados / Lijst van vooringestelde codes / Förteckning över förinställda koder**

**DVD**

Denon	014, *[111]
Aiwa	009
Hitachi	010
JVC	006, 011
Konka	012, 013
Magnavox	005
Mitsubishi	004
Panasonic	014
Philips	005, 015, 016, 017
Pioneer	003, 008
Sanyo	018
Sony	002, 019, 020
Toshiba	001, 021, 022, 024
Zenith	023

**VDP**

Denon	028, 029, 112
Magnavox	026
Mitsubishi	028
Panasonic	029, 030
Philips	026
Pioneer	028, 031
RCA	032
Sony	033, 034, 035, 036

**VCR**

Admiral	081
Aiko	095
Aiwa	009
Akai	026, 027, 070, 072, 082, 083, 084
Alba	055
Amstrad	009
ASA	042
Asha	087
Audio Dynamic	005, 085
Audiovox	088
Beaumarck	087
Broksonic	086, 093
Calix	088
Candle	006, 087, 088, 089, 090
Canon	049, 057
Capehart	025, 055, 056, 071
Carver	015
CCE	095
Citizen	006, 007, 087, 088, 089, 090, 095

Craig	007, 087, 088, 091, 115
Curtis Mathes	006, 049, 073, 080, 087, 090, 092
Cybernex	087
Daewoo	025, 055, 059, 074, 089, 093, 095, 096
Daytron	025, 055
DBX	005, 085
Dumont	053
Dynatech	009
Electrohome	001, 088, 097
Electroponic	088
Emerson	001, 009, 017, 027, 086, 088, 089, 092, 093, 097, 100, 101, 102, 103, 104, 117
Fisher	009, 028, 031, 053, 054, 091, 099, 115
GE	007, 011, 049, 050, 051, 052, 073, 080, 087
Go Video	047, 048
Goldstar	000, 006, 012, 062, 088
Gradiente	094
Grundig	042
Harley Davidson	094
Harman Kardon	040, 062
Hi-Q	091
Hitachi	009, 013, 023, 026, 058, *[108], 109, 110, 111
JC Penny	004, 005, 007, 023, 028, 049, 062, 085, 087, 088
Jensen	013, 026
JVC	004, 005, 006, 026, 029, 043, 044, 045, 046, 085
Kenwood	004, 005, 006, 026, 029, 033, 045, 085, 090
Kodak	088
Lloyd	009, 094
LXI	088
Magnavox	015, 016, 042, 049, 063, 106
Magnin	087
Marantz	004, 005, 006, 015, 042, 049, 085, 090
Marta	088
MEI	049
Memorex	009, 033, 049, 053, 060, 081, 087, 088, 091, 094, 115
Metz	123, 124, 125, 126, 127, 128

MGA	001, 017, 027, 041, 097
MGN Technology	087
Midland	011
Minolta	013, 023
Mitsubishi	001, 003, 008, 013, 014, 017, 027, 029, 039, 040, 041, 045, 097
Motorola	081
Montgomery Ward	001, 002, 007, 009, 049, 063, 081, 115, 117
MTC	009, 087, 094
Multitech	007, 009, 011, 087, 090, 094
NAD	038
NEC	004, 005, 006, 018, 026, 029, 045, 061, 062, 085
Nikko	088
Noblex	087
Optimus	081, 088
Optonica	021
Panasonic	024, 049, 064, 066, 067, 068, 069, 107
Perdio	009
Pentax	009, 013, 023, 058, 090
Philco	015, 016, 049
Philips	015, 021, 042, 049, 105
Pilot	088
Pioneer	005, 013, 029, 036, 037, 038, 045, 085
Portland	025, 055, 090
Proscan	063, 080
Pulsar	060
Quartz	033
Quasar	034, 035, 049
Radio Shack	001, 002, 021, 081, 087, 088, 091, 094, 097, 098, 115
Radix	088
Randex	088
RCA	007, 013, 019, 023, 058, 063, 064, 065, 073, 080, 082, 087
Realistic	009, 021, 031, 033, 049, 053, 081, 087, 088, 091, 094, 097, 098
Ricoh	055
Salora	033, 041
Samsung	007, 011, 051, 059, 070, 083, 087, 089, 113
Sanky	081
Sansui	005, 026, 029, 045, 061, 085, 114
Sanyo	032, 033, 053, 087, 091, 115, 116

SBR	042
Scott	017, 020, 086, 089, 093, 117
Sears	013, 023, 028, 031, 033, 053, 054, 088, 091, 098, 099, 115
Sentra	055
Sharp	001, 002, 021, 097
Shogun	087
Sony	075, 076, 077, 078, 079, 121, 122
STS	023
Sylvania	009, 015, 016, 017, 041, 049, 094
Symphonic	009, 094
Tandy	009
Tashiko	009, 088
Tatung	004, 026, 030
Teac	004, 009, 026, 094
Technics	024, 049
Teknika	009, 010, 022, 049, 088, 094
TMK	087, 092
Toshiba	013, 017, 020, 041, 059, 089, 098, 099, 117
Totevision	007, 087, 088
Unirech	087
Vecrtor Research	005, 062, 085, 089, 090
Victor	005, 045, 046, 085
Video Concepts	005, 027, 085, 089, 090
Videosonic	007, 087
Wards	013, 021, 023, 087, 088, 089, 091, 094, 097, 118, 119, 120
XR-1000	094
Yamaha	004, 005, 006, 026, 062, 085
Zenith	060, 078, 079

**TV**

Admiral	045, 121
Adventura	122
Aiko	054
Akai	016, 027, 046
Alleron	062
A-Mark	007
Amtron	061
Anam	006, 007, 036
Anam National	061, 147
AOC	003, 007, 033, 038, 039, 047, 048, 049, 133
Archer	007
Audiovox	007, 061
Bauer	155
Belcor	047
Bell & Howell	045, 118



Bradford	061
Brockwood	003, 047
Candle	003, 030, 031, 032, 038, 047, 049, 050, 122
Capehart	003
Celebrity	046
Circuit City	003
Citizen	029, 030, 031, 032, 034, 038, 047, 049, 050, 054, 061, 095, 122, 123
Concerto	031, 047, 049
Colortyme	003, 047, 049, 135
Contec	013, 051, 052, 061
Cony	051, 052, 061
Craig	004, 061
Crown	029
Curtis Mathes	029, 034, 038, 044, 047, 049, 053, 095, 118
Daewoo	027, 029, 039, 048, 049, 054, 055, 106, 107, 137
Daytron	003, 049
Dimensia	044
Dixi	007, 015, 027
Electroband	046
Electrohome	029, 056, 057, 058, 147
Elta	027
Emerson	029, 051, 059, 060, 061, 062, 118, 123, 124, 139, 148
Envision	038
Etron	027
Fisher	014, 021, 063, 064, 065, 118
Formenti	155
Fortress	012
Fujitsu	004, 062
Funai	004, 062
Futurtech	004
GE	020, 036, 037, 040, 044, 058, 066, 088, 119, 120, 125, 147
Goldstar	000, 015, 029, 031, 039, 048, 051, 056, 057, 067, 068, 069, 116
Grundy	062
Hitachi	029, 031, 051, 052, 070, 111, 112, 113, 124, <b>*[134]</b>
Hitachi Pay TV	151
Infinity	017, 071
Janeil	122
JBL	017, 071
JC Penny	020, 034, 039, 040, 041, 044, 048, 050, 058, 066, 069, 076, 088, 090, 095, 125, 136, 159

JCB	046
JVC	019, 051, 052, 072, 073, 091, 117, 126
Kawasho	018, 046
Kenwood	038, 056, 057
Kloss	010, 032
Kloss Novabeam	005, 122, 127, 131
KTV	074, 123
Loewe	071
Logik	144
Luxman	031
LXI	008, 014, 017, 024, 040, 044, 063, 071, 075, 076, 077, 118, 125
Magnavox	005, 010, 017, 030, 033, 038, 050, 056, 071, 078, 079, 085, 089, 108, 109, 110, 127, 131, 132, 145
Marantz	015, 017, 071, 080
Matsui	027
Memorex	014, 027, 045, 083, 118, 144
Metz	160, 161, 162, 163
MGA	001, 039, 048, 056, 057, 058, 065, 081, 083
Midland	125
Minutz	066
Mitsubishi	001, 016, 039, 048, 056, 057, 058, 065, 081, 082, 083, 105
Montgomery Ward	011, 020, 144, 145, 146
Motorola	121, 147
MTC	031, 034, 039, 048, 095
NAD	008, 075, 076, 128
National	002, 036, 061, 147
National Quenties	002
NEC	031, 038, 039, 048, 057, 084, 086, 135, 147
Nikko	054
NTC	054
Optimus	128
Optonica	011, 012, 093, 121
Orion	004, 139
Panasonic	002, 009, 017, 036, 037, 071, 141, 143, 147
Philco	005, 010, 030, 050, 051, 056, 079, 085, 127, 131, 132, 145, 147
Philips	005, 015, 017, 050, 051, 056, 078, 087, 088, 089, 131, 132, 147
Pioneer	124, 128, 142
Portland	054

Price Club	095
Proscan	040, 044, 125
Proton	035, 051, 092, 129
Pulsar	042
Quasar	036, 037, 074, 141
Radio Shack	011, 044, 063, 093, 118
RCA	040, 044, 125, 130, 137, 151, 152
Realistic	014, 063, 093, 118
Saisho	027
Samsung	003, 015, 034, 053, 055, 057, 094, 095, 136, 153
Sansui	139
Sanyo	013, 014, 021, 022, 063, 064, 081, 096
SBR	015
Schneider	015
Scott	062
Sears	008, 014, 021, 022, 023, 024, 025, 040, 052, 057, 062, 063, 064, 065, 073, 075, 076, 097, 098, 125, 159
Sharp	011, 012, 013, 026, 093, 099, 100, 104, 121
Siemens	013
Signature	045, 144
Simpson	050
Sony	043, 046, 138, 146, 150
Soundesign	030, 050, 062
Spectricon	007, 033
Squareview	004
Supre-Macy	032, 122
Supreme	046
Sylvania	005, 010, 017, 030, 078, 079, 085, 089, 101, 127, 131, 132, 145, 155
Symphonic	004, 148
Tandy	012, 121
Tatung	036, 124
Technics	037
Teknika	001, 030, 032, 034, 052, 054, 078, 083, 095, 144, 156, 157
Tera	035, 129
Toshiba	008, 014, 034, 063, 075, 076, 095, 097, 136, 158, 159
Universal	020, 066, 088
Victor	019, 073, 126
Video Concepts	016
Viking	032, 122
Wards	005, 045, 066, 078, 085, 088, 089, 093, 102, 103, 131, 132, 148

Zenith	042, 114, 115, 140, 144, 149
Zonda	007
<b>CABLE</b>	
ABC	006, *(007), 008, 009
Archer	010, 011
Century	011
Citizen	011
Colour Voice	012, 013
Comtronic	014
Eastern	015
Garrard	011
Gemini	030, 033, 034
General Instrument	030, 031, 032
Hytex	006
Jasco	011
Jerrold	009, 016, 017, 026, 032
Magnavox	018
Movie Time	019
NSC	019
Oak	000, 006, 020
Panasonic	001, 005
Philips	011, 012, 013, 018, 021
Pioneer	002, 003, 022
RCA	029
Regency	015
Samsung	014, 023
Scientific Atlanta	004, 024, 025
Signal	014
SL Marx	014
Starcom	009
Stargate	014
Television	014
Tocom	007, 016
TV86	019
Unika	011
United Artists	006
Universal	010, 011
Viewstar	018, 019
Zenith	027, 028
<b>DBS (SATELLITE)</b>	
Alphastar	054
Chaparral	035, 036
Dishnet	053
Drake	037, 038
EchoStar Dish	062, 066
GE	048, 055, 056
General Instruments	039, 040, 041
Grundig	070, 071, 072, 073
Hitachi	058, 059

Hughes Network 063, 064, 065, 069

JVC 057

Kathrein 074, 075, 076, 083

Magnavox 060

Nokia 170, 080, 084, 085, 086

Philips 060

Primestar 051

Proscan 048, 055, 056

RCA 048, 055, 056, 068

Realistic 042

Sierra I 036

Sierra II 036

Sierra III 036

Sony 049, 067

STS1 043

STS2 044

STS3 045

SRS4 046

Technisat 077, 078, 079, 081, 082

Toshiba 047, 050

Uniden 061

**CD**

Denon **\*[111]**

Aiwa 001, 035, 043

Burmster 002

Carver 003, 035

Emerson 004, 005, 006, 007

Fisher 003, 008, 009, 010

JVC 018, 019

Kenwood 011, 012, 013, 014, 017

Magnavox 006, 015, 035

Marantz 016, 028, 035

MCS 016, 024

Onkyo 025, 027

Optimus 017, 020, 021, 022, 023

Philips 014, 032, 033, 035

Pioneer 006, 022, 030

Sears 006

Sony 023, 031

Teac 002, 009, 028

Technics 016, 029, 036

Wards 035, 037

Yamaha 038, 039, 040, 041

Zenith 042

**CDR**

Denon **\*[111]**, 112

Philips 112

**MD**

Denon 113

Kenwood 003, 004

Onkyo 007

Sharp 005

Sony 006

**TAPE**

Denon **\*[111]**

Aiwa 001, 002

Carver 002

Harman/Kardon 002, 003

JVC 004, 005

Kenwood 006

Magnavox 002

Marantz 002

Onkyo 016, 018

Optimus 007, 008

Panasonic 012

Philips 002

Pioneer 007, 008, 009

Sony 013, 014, 015

Technics 012

Victor 004

Wards 007

Yamaha 010, 011

**\*[ ]** : Preset codes set upon shipment from the factory.

**\*[ ]** : Sie Voreinstellungs-codes wurden vor der Auslieferung werkseitig eingestellt.

**\*[ ]** : Les codes pré-réglés diffèrent en fonction de la livraison de l'usine.

**\*[ ]** : I codici di presettaggio sono impostati in fabbrica prima della consegna.

**\*[ ]** : Los códigos vienen preprogramados de fábrica.

**\*[ ]** : Voorinstelde codes bij het verlaten van de fabriek.

**\*[ ]** : Förinställda koder har ställts in vid transporten från fabriken.

<b>DVD preset codes</b> <b>DVD-Voreinstellungs-codes</b> <b>Codes pré-réglés DVD</b> <b>Codici di preselezione DVD</b> <b>Códigos de preajuste de DVD</b> <b>DVD-voorkeuzecodes</b> <b>Förinställda DVD-koder</b>	<b>111</b>	<b>014</b>
<b>DENON</b> Model No. Modellnr Modèle numéro Modello No Nº de modelo Modelnr Modellnr	DVD-700 DVD-900 DVD-910 DVD-1000 DVD-1200 DVD-1400 DVD-2800 DVD-2800II DVD-2900 DVD-3800 DVM-1800	DVD-800 DVD-1600 DVD-2000 DVD-2500 DVD-3000 DVD-3300